

Lebe wie du bist – natürlich individuell:
Holz-Meisterfenster und -Haustüren von UNILUX



HOLZ-MEISTERFENSTER UND HOLZ-HAUSTÜREN-PROGRAMM



WO QUALITÄT ZU HAUSE IST.

Lebe wie du bist – natürlich individuell:

Holz-Meisterfenster und Holz-Haustüren von UNILUX



Inhalt

UNILUX: Wo Qualität zu Hause ist	4-5
Aller guten Dinge sind sechs: Markenvorteile von UNILUX	6-7
Vorteile Holz	8-9
UNILUX Holz-Meisterfenster	10-11
Ausstattung Holz-Meisterfenster	12-17
Die UNILUX Holz-Haustürenwelt	18-19
UNILUX Holz-Haustüren LifeLine	20-29
UNILUX Holz-Haustüren HighLine-Harmony	30-35
UNILUX Holz-Haustüren HighLine-Trend	36-41
UNILUX Holz-Haustüren HighLine-Tradition	42-51
UNILUX Holz-Haustüren JuniorLine	52-57
Gestaltungsfreiheit in Form und Material	58-63
Gläser	64-67
Griffe und Griffvarianten	68-75
Schutz und Sicherheit	76-79
Übersicht	80-81
Die Sicherheit der großen Marke	82-83

Lebe wie du bist – natürlich individuell:

Holz-Meisterfenster und Holz-Haustüren von UNILUX



UNILUX

Eine Marke. Ein Versprechen.

Moderne Holzfenster und Holztüren haben mit ihren „Vorfahren“ nur noch den Namen gemein. Gutes Schreinerhandwerk allein genügt nicht mehr, denn die Anforderungen an Funktion, Komfort und Sicherheit sind gestiegen.

Daher sind alle UNILUX Meisterfenster und Holztüren Eigenentwicklungen, die von hoher Produkt-Intelligenz und komplexer Ingenieurkunst zeugen.

Um diese Meisterwerke nicht nur einem ausgewählten Kreis zugänglich zu machen, produziert UNILUX in Serie. Dadurch ist es möglich, die einzigartigen Holz-Produkte zu einem Preis anzubieten, bei dem Spitzenqualität erschwinglich wird.

Wo Qualität zu Hause ist – UNILUX



Aller guten Dinge sind sechs:

Die UNILUX Markenvorteile

Markenvorteil 1: Langlebigkeit

Seit Gründertagen setzt UNILUX auf hochwertige Werkstoffe. Bis ins Detail: So setzt UNILUX bei seinen Holz-Produkten auf hochwertige Beschichtungen mit UV-Blockern. Die vorbildliche Verarbeitung und rigide Qualitätskontrollen sind Garant dafür, dass Sie lange Freude an Ihrem UNILUX Produkt haben werden.

Markenvorteil 2: Gestaltungsfreiheit

Über Geschmack lässt sich streiten. Daher können Sie aus drei Design-Varianten (Schräg, Rund, Rustikal), drei edlen Hölzern (Kiefer, Lärche, Exotenholz), 189 Farben und Lasurfarbtönen, vielen Griffen und mehreren Zwei- und Dreischeibenverglasungen wählen. Nicht zu vergessen: unterschiedlichste Fensterformen (es muss nicht immer viereckig sein) und auf Wunsch Sprossen in vier verschiedenen Linien. Vielfalt ab Werk.

Markenvorteil 3: Energiebilanz

Die UNILUX Massivbauweise ist nicht nur Garant für Langlebigkeit, sondern hilft auch, Energie zu sparen. Jedes unserer Meisterfenster verfügt zudem über thermisch getrennte Abstandhalter zwischen den Glasscheiben. Dadurch wird eine bessere Wärmedämmung, eine höhere Behaglichkeit in Fensternähe und deutlich verminderte Kondensatbildung in kalten Monaten erzielt. In Verbindung mit einer hocheffizienten Dreischeibenverglasung von mindestens 40 mm Stärke (SuperThermo3, UltraThermo3, ThermoWhite3) lassen sich die Heizkosten noch weiter senken.

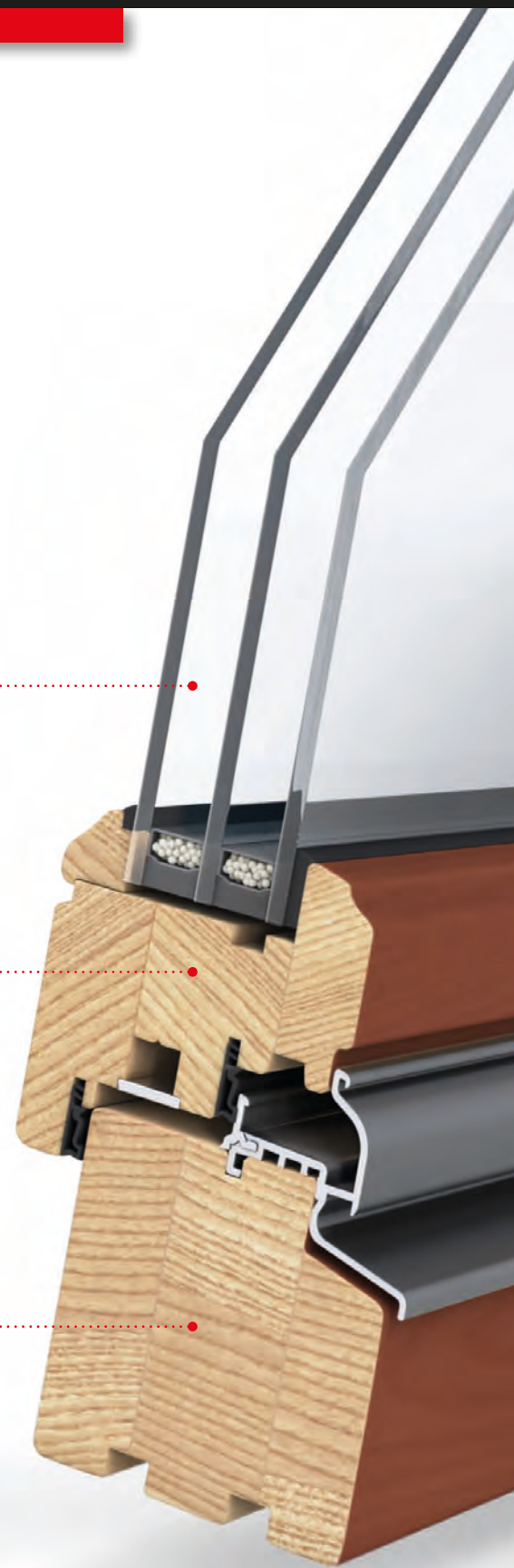



Markenvorteil 4: Sicherheit

Manchmal muss ein Fenster nicht nur Regen und Sturm abhalten, sondern auch ungebetene Gäste. Daher sind sämtliche Schließteile bei UNILUX aus hochwertigen Materialien gefertigt. Zusätzlich verfügt jedes unserer Holz-Meisterfenster bereits in der Standardausführung über einen Pilzzapfen im Beschlag. Für ein Maximum an Schutz bieten wir die SAFE-Programme (wahlweise sogar mit A1-Sicherheitsglas, DIN-geprüft vom Staatlichen Beschussamt) und spezielle Alarmsysteme.

Markenvorteil 5: Service

UNILUX arbeitet ausschließlich mit eigens qualifizierten Fachhändlern zusammen. Diese finden Sie überall in Deutschland, direkt vor Ort mit eigenen Ausstellungsräumen. Ihr regionaler UNILUX Fachhändler berät Sie im Detail und hilft Ihnen bei der Planung. Auch sorgt er für eine termin- und fachgerechte Montage und steht Ihnen jederzeit bei Servicefragen zur Verfügung.

Markenvorteil 6: Markenqualität

Schon immer galt bei UNILUX: Nur kompromisslose Güte verlässt die Werkshalle. So wurde unser Unternehmen im Lauf der Jahrzehnte zum anerkannten Qualitätsführer. Wer auf das UNILUX Zeichen achtet, hat daher die Gewissheit, stets ein Markenprodukt „Made in Germany“ zu erhalten.

Lebe wie du bist – natürlich individuell:

Holz-Meisterfenster und Holz-Haustüren von UNILUX

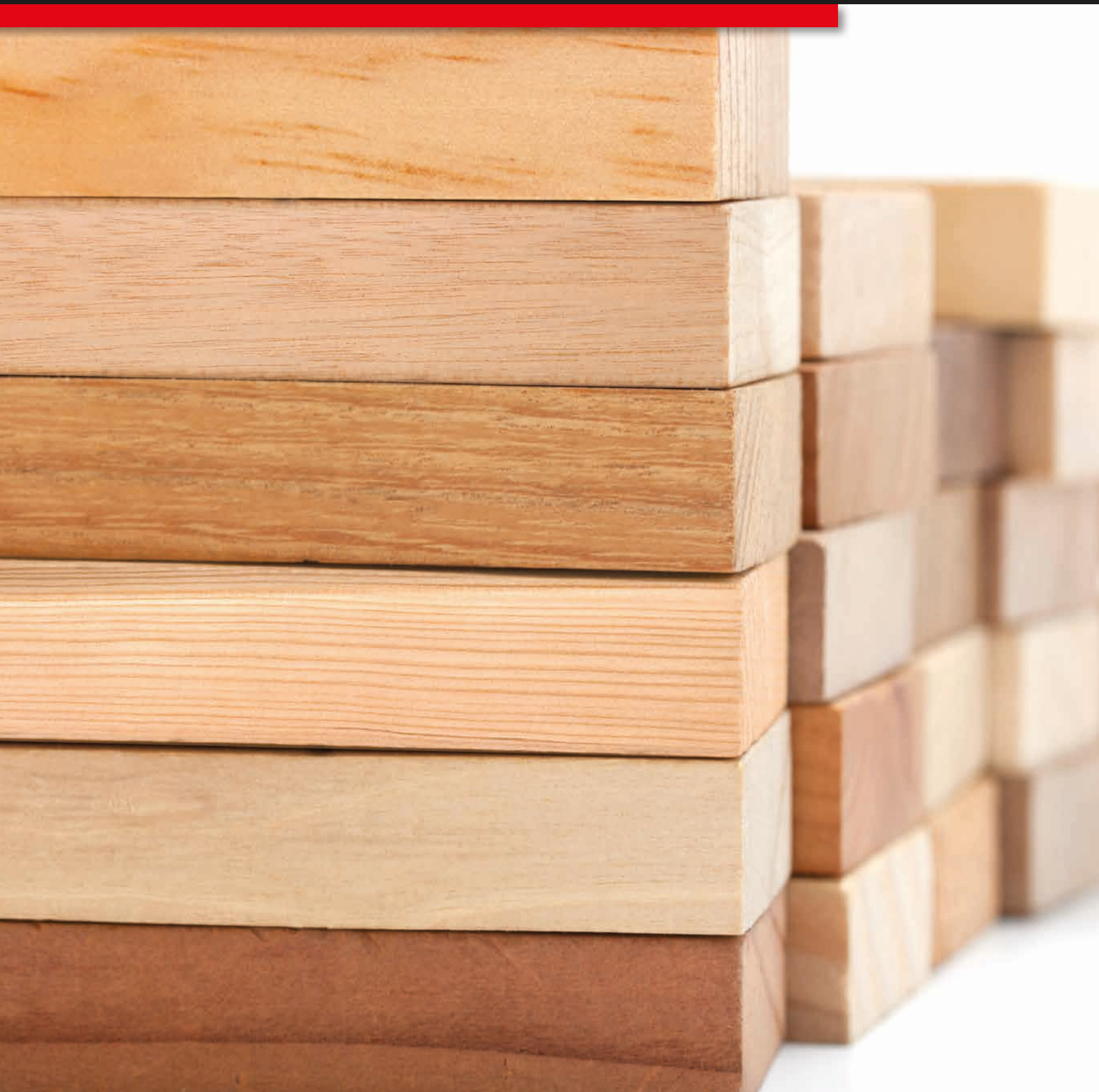

VORTEILE HOLZ

Meisterliches Design für pure Behaglichkeit

Holz erzeugt Wohlgefühl. Ein einzigartiger Werkstoff, der alle Moden und Trends überdauert hat und der seit jeher Schreiner und Tischler zu hoher Handwerkskunst inspiriert. Auch uns. Mit einem Holzzeugnis von UNILUX entscheiden Sie sich stets für meisterliches Design.

Das zeigt sich bei genauem Hinsehen. Die Details machen den Unterschied aus. Zum Beispiel die Beschläge des Holz-Meisterfensters, die wir rahmenbündig eingelassen haben. Der konsequente Verzicht auf unnötige Ecken und Kanten verleiht dem Fenster eine bestechende Optik. Und zwar dauerhaft: Die Lasuren enthalten spezielle Pigmente, die das Holz vor UV-Strahlung schützen. Damit Sie lange Freude an meisterhaftem Handwerk haben.

Holz in Hochform – Meisterfenster und Haustüren von UNILUX.

Lebe wie du bist – natürlich individuell:

Holz-Meisterfenster und Holz-Haustüren von UNILUX



Holz-Meisterfenster

Die Facetten des Stils

Kein Haus ist wie das andere. Zwischen einem renoviertem Gründerzeitbau und Architektur des 21. Jahrhunderts können Welten liegen. Daher gibt es UNILUX Meisterfenster gleich in drei verschiedenen Designs: Rund, Schräg, Rustikal. So drückt sich Ihr persönlicher Stil auch in der Fensterkontur aus.



Rund

Runde Sache: Mit seinem weichen, stark abgerundeten Profil passen sich die Fenster dieser Designlinie harmonisch in zeitlose Architektur ein. Ein Klassiker.

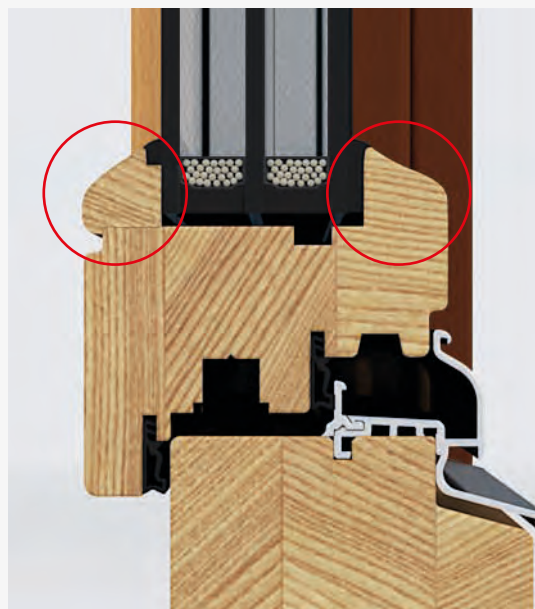

Schräg

Klare Kante: Dieses Designkonzept wurde eigens entwickelt für moderne Architektur, die durch eine kühle schnörkellose Linienführung besticht. Zukunftsweisend und stilbildend.

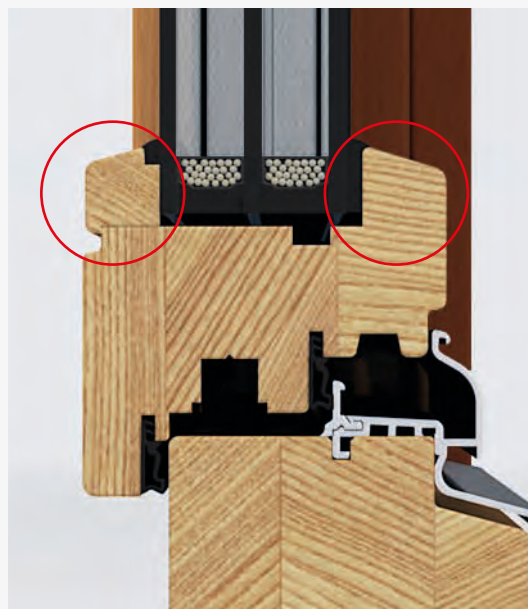

Rustikal

Ewige Werte: Mit ihrer kraftvollen Stufenoptik erinnert diese Designlinie an handgefertigte Fenster von früher. Prädestiniert für traditionsreiche Baukunst und Originalfassaden älterer Häuser.

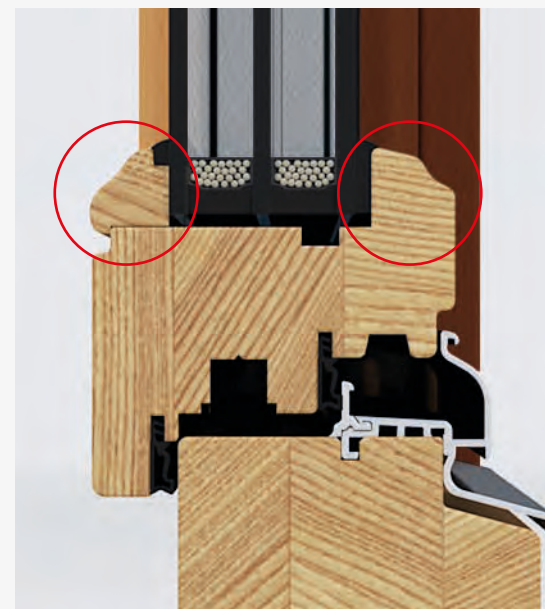

UW-WERT

0.9

W/m²K



UNILUX Meisterfenster Schräg



Eingelassene Beschläge

Überzeugen nicht nur optisch, sondern – durch den flachen Falz gegenüber den aufgeschraubten Schließteilen – auch sicherheitstechnisch. Und leicht zu reinigen sind sie außerdem.

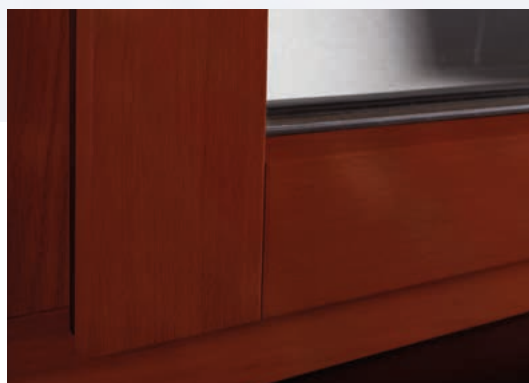

Holz pur

Massiv und hochwertig. UNILUX Qualität erkennt man daran, dass das verarbeitete Holz auch noch nach Jahren eine Zierde ist.



Pilzpfannen für mehr Sicherheit

Die pilzförmige Verriegelung erschwert Aufbruchversuche. Auf Wunsch aufrüstbar zur 4-fach-Eckverzapfung (SAFE-Paket) bis hin zur EN-geprüften Einbruchhemmung der Resistance Class 2.

Serienmäßig besser: die UNILUX Basisvorteile

Man kennt es vom Autokauf: Manche Modelle erscheinen auf den ersten Blick günstig. Dann schaut man genauer hin und staunt, was der Hersteller sich alles extra bezahlen lässt.

Nicht so bei UNILUX. Bei uns ist bereits die Grundausstattung so umfangreich, dass sich die Frage nach Zubehör vielfach erübrigt. Jedes unserer Holz-Meisterfenster verfügt serienmäßig über folgende besonderen Ausstattungsmerkmale:

Beschichtungssystem



3 plus 2 ergibt: ein langes Holzleben. Denn UNILUX beschichtet das Holz in 3 Stufen und bearbeitet dessen Oberfläche in 2 Stufen. Die elektrostatische Beschichtung sowie das Schleifen der Oberfläche vor dem

Beschichten und nach dem Grundieren sorgen für eine exzellente Verarbeitungs- und Oberflächenqualität. Und das – dank Laserprüfung – nahezu astfrei.

Hohe Holzqualität

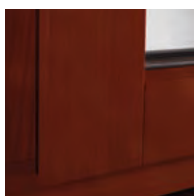

Holz ist nicht gleich Holz. Um eine konstant hohe Materialgüte zu gewährleisten, setzen wir auf eigene erfahrene Holzeinkäufer, selbst in entlegensten Lieferländern. Die gleichen strengen Standards legen wir in der

Verarbeitung an – für ein langes gesundes Holzleben.

Mehrschichtig verleimte Hölzer



Der Garant für Stabilität. Die bei UNILUX eingesetzte mehrschichtige Verleimung sorgt für den Spannungsausgleich zwischen den Massivholzschichten und der Holzoberfläche und damit für

eine absolute Verwindungssteifigkeit.

Wärmedämmung ohne Kompromisse

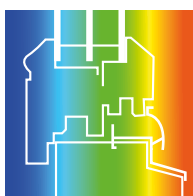

Jedes UNILUX Fenster ist energetisch auf der Höhe der Zeit. Der stabile Rahmen fängt die Außentemperatur auf – der Heizbedarf sinkt.

Robustheit



Bereits in der Standardausführung verfügt jedes UNILUX Holz-Meisterfenster über einen Pilzzapfen im Beschlag, der das Aufbrechen des Fensters massiv erschwert. Zudem sind alle Schließteile aus hochwertigen

Materialien gefertigt, was die Sicherheit zusätzlich erhöht.

Eingelassene Softline-Schließbleche



Überzeugen nicht nur optisch, sondern – durch den flachen Falz gegenüber den aufgeschraubten Schließteilen – auch sicherheitstechnisch. Und durch die bündige Integration der Metallteile sind die

Fensterrahmen außerdem leicht zu reinigen.

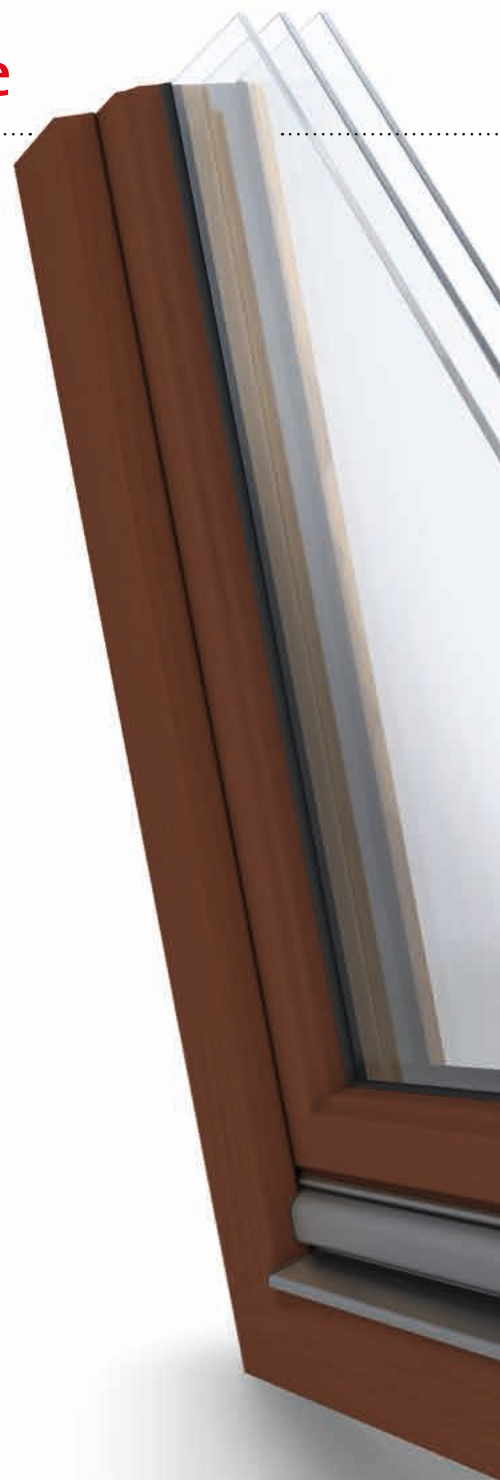

Extra perfekt: die UNILUX Wahlvorteile

Besondere Gegebenheiten verlangen spezielle Lösungen. Daher bietet UNILUX in Sachen Sicherheit und Wärmenutzung exklusive Mehrwerte.

Durch diesen Zusatznutzen haben Sie die Gewissheit, dass Ihr Holz-Meisterfenster das Nonplusultra darstellt. Perfektion, made by UNILUX.

Mehr Sicherheit: SAFE



Für ein Maximum an Schutz bieten wir spezielle Alarmsysteme und SAFE-Programme an. SAFE II und SAFE III sind eine günstige, aber wirkungsvolle Methode, Einbrechern das Leben schwerzumachen.

Von der Vier-Eck-Sicherheits-Verriegelung – stabile Pilzzapfen greifen fest in die Schließteile aller vier Ecken eines Fensterflügels – bis zum A1-Sicherheitsglas hält UNILUX passende Lösungen bereit. Für höhere Ansprüche gibt es zudem die EN 1627ff geprüfte Sicherheit der Resistance Class 2.

Solarer Zugewinn: ThermoWhite3



Eine 3-Scheiben-Isolierverglasung, die sich nicht damit begnügt, die Kälte draußen zu halten. Dank einer neuen unsichtbaren Scheibenbeschichtung können Sie die Kraft der einfallenden Sonnenstrahlen verstärkt nutzen. Mehr Sonnenwärme findet den Weg ins Hausinnere.

Zugleich sorgt diese Beschichtung – in Verbindung mit der Argongasfüllung – dafür, dass die Wärme im Haus bleibt.

Extrawärme: Dreifachglas



Drei Scheiben statt zwei. Die zusätzliche Scheibe sorgt für eine nochmals verbesserte Wärmedämmung und damit für niedrigere Energiekosten. Und da die Scheibe eine Dicke von 40 mm Stärke aufweist,

kann sie auch effizient mit Schallschutz ausgestattet werden.



Lebe wie du bist – natürlich individuell:

Holz-Meisterfenster und Holz-Haustüren von UNILUX



Glas-Kompetenz

Jedes UNILUX Fenster verfügt serienmäßig über 2-Scheiben-Isolierglas. Bereits diese Standardversion erzielt Dämmwerte, die für ein Holz-Fenster nicht alltäglich sind. Doch damit begnügen sich unsere Ingenieure und Entwickler nicht. All jenen, die in Sachen Wärmedämmung Nägel mit Köpfen machen möchten, bietet UNILUX eine 3-Scheiben-Isolierverglasung in mehreren Varianten.

Sie haben die Wahl: zum Beispiel SuperThermo3, bei der die zusätzliche Scheibe preislich kaum ins Gewicht fällt. Oder UltraThermo3, die dank Argon/Krypton-Gasfüllung sensationelle Dämmwerte erzielt. Oder ThermoWhite3, die nicht nur dämmt, sondern die Wärme der einfallenden Sonnenstrahlen aktiv nutzt.

Ganz gleich, wie Sie sich entscheiden, jedes UNILUX Fenster bürgt für richtungsweisende Glas-Kompetenz.

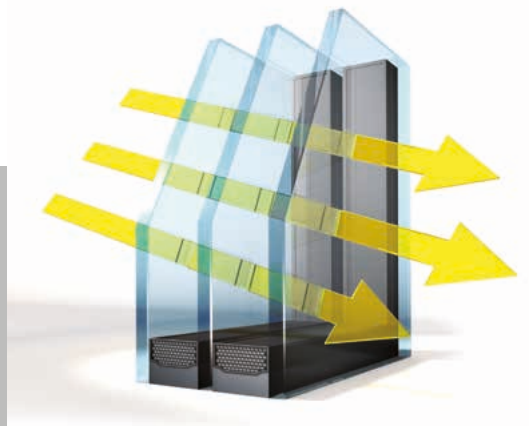

Beschichtung bei ThermoWhite3

Die Spezialbeschichtung lässt mehr Sonne und Wärme herein.

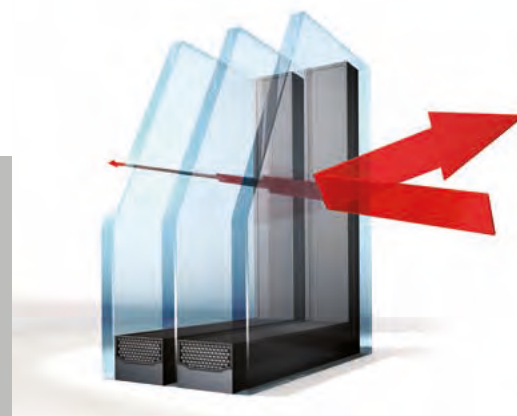

Argongasfüllung

Die Wärme dagegen „prallt“ innen ab und bleibt im Haus, auch dank der Argongasfüllung.

Die große Farbfreiheit

Wie viele verschiedene Geschmäcker gibt es? In puncto Hölzer und Farben rund 560. Denn so viele Kombinationsmöglichkeiten haben Sie bei Ihrem individuellen UNILUX Holz-Meisterfenster. Finden Sie heraus, welches Holz mit welcher Farbe oder Holzlasur am besten harmoniert.

Es stehen Ihnen 3 hochrobuste Holzarten (Kiefer, Lärche, Exotenholz) sowie 180 deckende Farben und 9 exklusive Lasurfarbtöne für einen herausragenden UV-Schutz zur Verfügung.

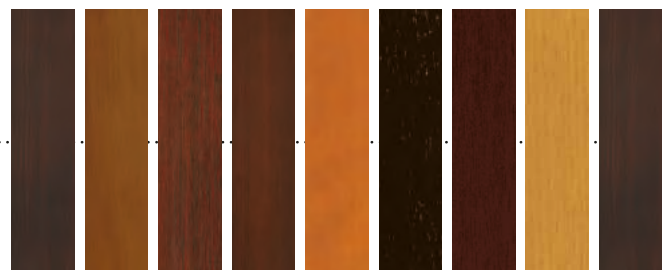

Wählen Sie aus Kiefer, Lärche und Exotenholz sowie unter vielen Farb- und Lasurvarianten.

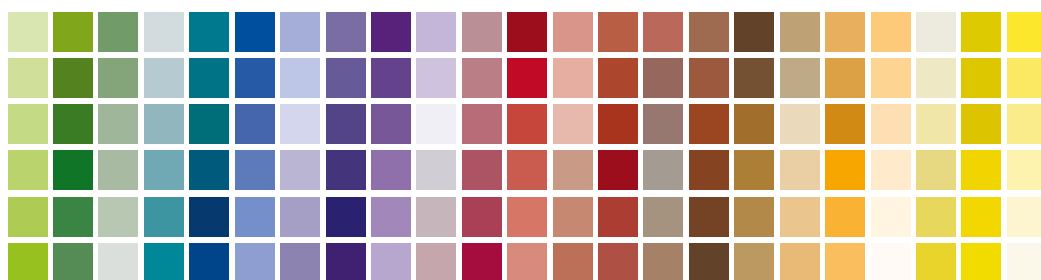

RAL-Farben
Holzdekore

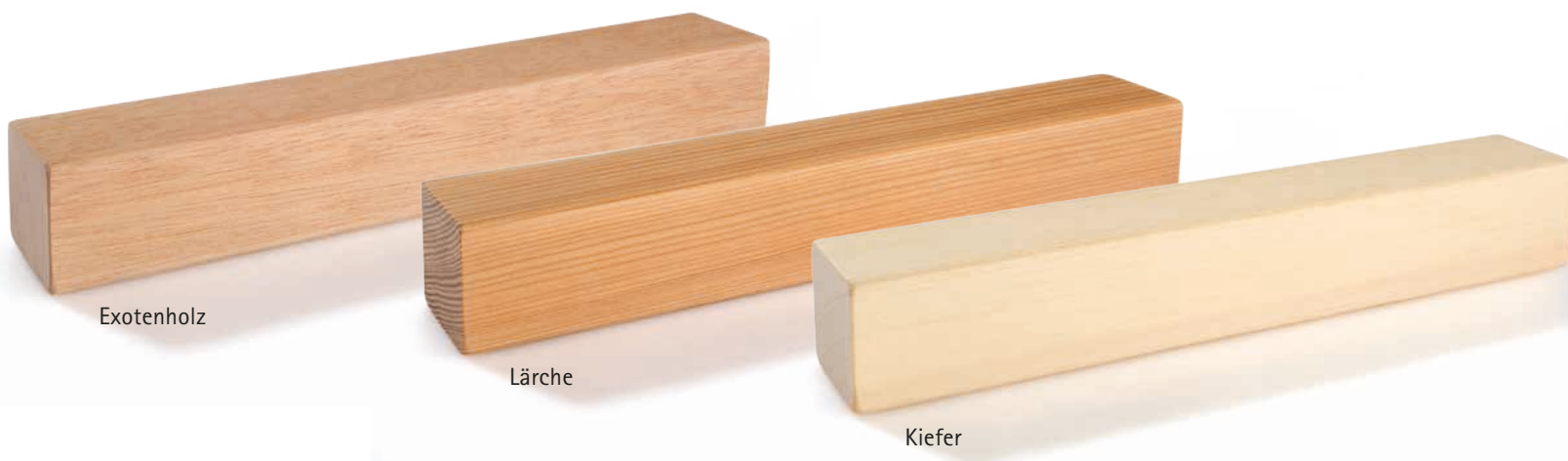

Exotenholz

Lärche

Kiefer



Sie lieben Holz

Holz ist ein lebendiger Werkstoff. Schön, wenn man ihn im Lebensraum integrieren kann. UNILUX Holz-Meisterfenster bringen diese Lebendigkeit in Ihr Wohnzimmer.



Ihre Welt ist bunt

Farben sind Ausdruck von Persönlichkeit und Lebensgefühl. Zeigen Sie Ihren Geschmack und wählen Sie aus einer Palette von Farben, die keine Wünsche offen lässt.



Sie haben die Wahl

Auch in Sachen Holzfarben hat man bei UNILUX die Wahl. Wählen Sie aus verschiedensten Holzarten und nutzen Sie die Möglichkeiten der Farbgestaltung beim Holz.

Grenzenlose Formenvielfalt

Bei der Wahl der Form Ihres Holz-Meisterfensters gibt es praktisch keine Grenzen. Dreiecks- oder Rundfenster? Segment oder Rundbogen? Mit oder ohne Sprossen? Ihr UNILUX Fachhandelspartner zeigt Ihnen, was möglich ist.



Design im Griff

Design zum Zupacken: Jeder UNILUX Griff ist nicht nur ein grundsätzliches Stück Handwerk „Made in Germany“, sondern auch ein optisches Kleinod. Ein Utensil, in dem sich Ihr Geschmack und Ihr Stil ausdrückt.

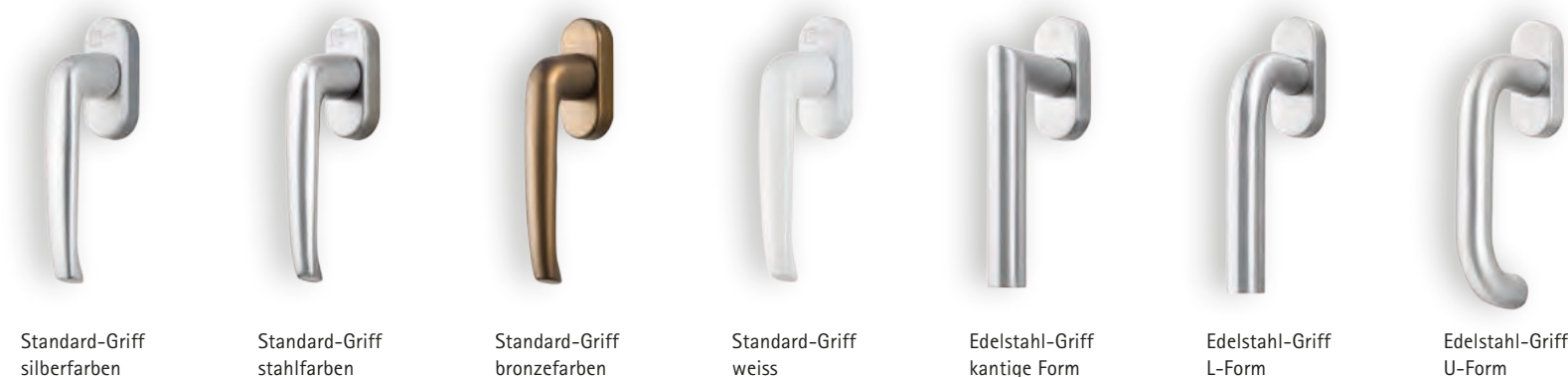

Schatten und Sichtschutz

Es gibt verschiedene Möglichkeiten, sich vor intensiven Sonnenstrahlen und neugierigen Blicken zu schützen. Ob klassischer Rollläden, eleganter Raffstore oder traditioneller Aluminium-Klappladen, UNILUX bietet Ihnen Ihre individuelle Schatten- und Sichtschutzlösung. Übrigens, auch gegen Insekten halten wir wirkungsvolle Rezepte bereit.

Raffstore

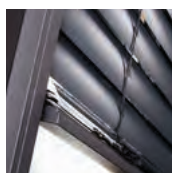

Gleißend hell oder stockfinster? Dank Raffstore gibt es viele Nuancen mehr. Denn hier lässt sich der Lichteinfall stufenlos steuern. Durch die in der Neigung verstellbaren Lamellen können Sie punktgenau festlegen, wie viel Sonne Sie in Ihren Wohnräumen zulassen. Auch optisch gibt der Raffstore ein exzellentes Bild ab.

Rollläden

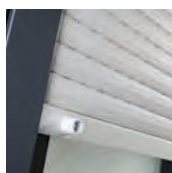

In puncto Lichtundurchlässigkeit setzen Rollläden seit jeher Maßstäbe. Kein Wunder, dass sie bei Schlafräumen bevorzugt zum Einsatz kommen. Und da die Kastenoptik die gleiche ist wie bei unseren Raffstores, können Sie UNILUX Rollläden und Raffstores harmonisch miteinander kombinieren.

Klappladen



Es gibt Dinge, denen Trends und Moden einfach nichts anhaben können. Weil sie zeitlos schön sind. UNILUX Klappladen werten jedes Landhaus und jede Stadtvilla optisch auf. Und da sie aus Aluminium gefertigt sind, wehren sie Regen und Sturm mühelos ab. Für dauerhafte Freude an behaglicher Ästhetik.

Insektenschutz



Nicht nur in Schlafzimmern sind Insekten ein Ärgernis. Stechmücken und Wespen können einem die Freude an frischer Luft nehmen. Damit sie dennoch unbesorgt lüften können, gibt es spezielle Spannrahmen und Drehtüren. Diese Insektenschutzgitter lassen sich mühelos in Eigenregie montieren. So einfach ist Komfort.



Jede Hausfassade ist anders. Daher können Sie bei UNILUX in Fragen des Sichtschutzes aus unterschiedlichen Kastenausführungen wählen.

Für Neubauten empfehlen sich Putzträgervarianten, weil die Rollläden oder Raffstores dann in den Außenputz integriert sind. Das Mauerwerk wird hierbei nicht unterbrochen – keine Wärmebrücke, weniger Energieverbrauch.

Gut zu wissen: Bei Kästen mit Außenrevision können Sie innen bedenkenlos tapezieren – der optisch störende Revisionsdeckel verschwindet.



Kontur-Rollläden
Reduziertes Design durch kantige Optik



Rund-Rollläden
Rund-Optik als gezielter Blickfang



Putzträger-Variante
Hinter dem Putz – nahezu unsichtbar.



Sprossenvielfalt

Sprossen sind das optische i-Tüpfelchen eines Fensters. Unser Angebot umfasst vier verschiedene Linien, von der glasteilenden Holzspresse bis zur innenliegenden Messingspresse.

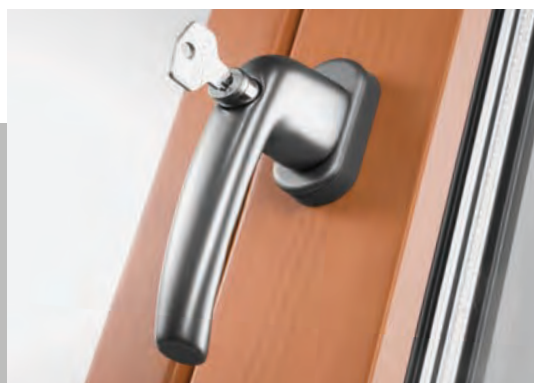

Verschließbarkeit

Vor allem kleinere Kinder sollten nicht jedes Fenster öffnen können. Daher bieten wir jedes Modell auch mit Sperrtaste und als abschließbare Variante an. Sicher ist sicher.



Variantenreichtum

Bei UNILUX gibt es Bilderbuch-Fensterläden, erstklassige Rollläden und Insektenschutzgitter, die entweder als Rollo im Rollladenkasten eingebaut sind oder als eigenes Bauteil fungieren.

Jede ein Meisterwerk

Die UNILUX Holz-Haustürenwelt

LifeLine: Die Kompromisslosen

Jede unser Holz-Haustüren ist ein Vorbild an Robustheit und Dichte. Da kommt kein Sturm und keine Kaltfront gegen an. Doch LifeLine geht noch einen Schritt weiter: Durch das Zusammenspiel zusätzlicher Dämmmaßnahmen wird die Wärmedurchlässigkeit auf ein Minimum gesenkt.

HighLine: Die Vorzeigestücke

Unsere Maxime: Eine Holz-Haustür ist eine Anschaffung für Jahrzehnte. Dafür tun wir einiges. Der Querschnitt durch eine HighLine-Tür zeigt, mit wie viel Akribie und Liebe zum Detail UNILUX diese Modellreihe entwickelt hat. Die Verbindung aus hochwertigen Baustoffen und ausgeklügelter Ingenieurskunst ist Ihr Garant für eine Tür, die ihre Qualität täglich unter Beweis stellt.

JuniorLine: Die kleinen Großen

Klein im Preis, groß in der Leistung – dafür stehen die Modelle der JuniorLine. Sie liefern Tür für Tür den Beweis, dass Markenqualität erschwinglich sein kann. Vom erstklassigen Holz über die makellose Verarbeitung bis zur Vielfalt in Sachen Farben, Gläser und Designs. Warum sich mit weniger zufriedengeben, wenn Sie eine UNILUX Holz-Tür haben können!

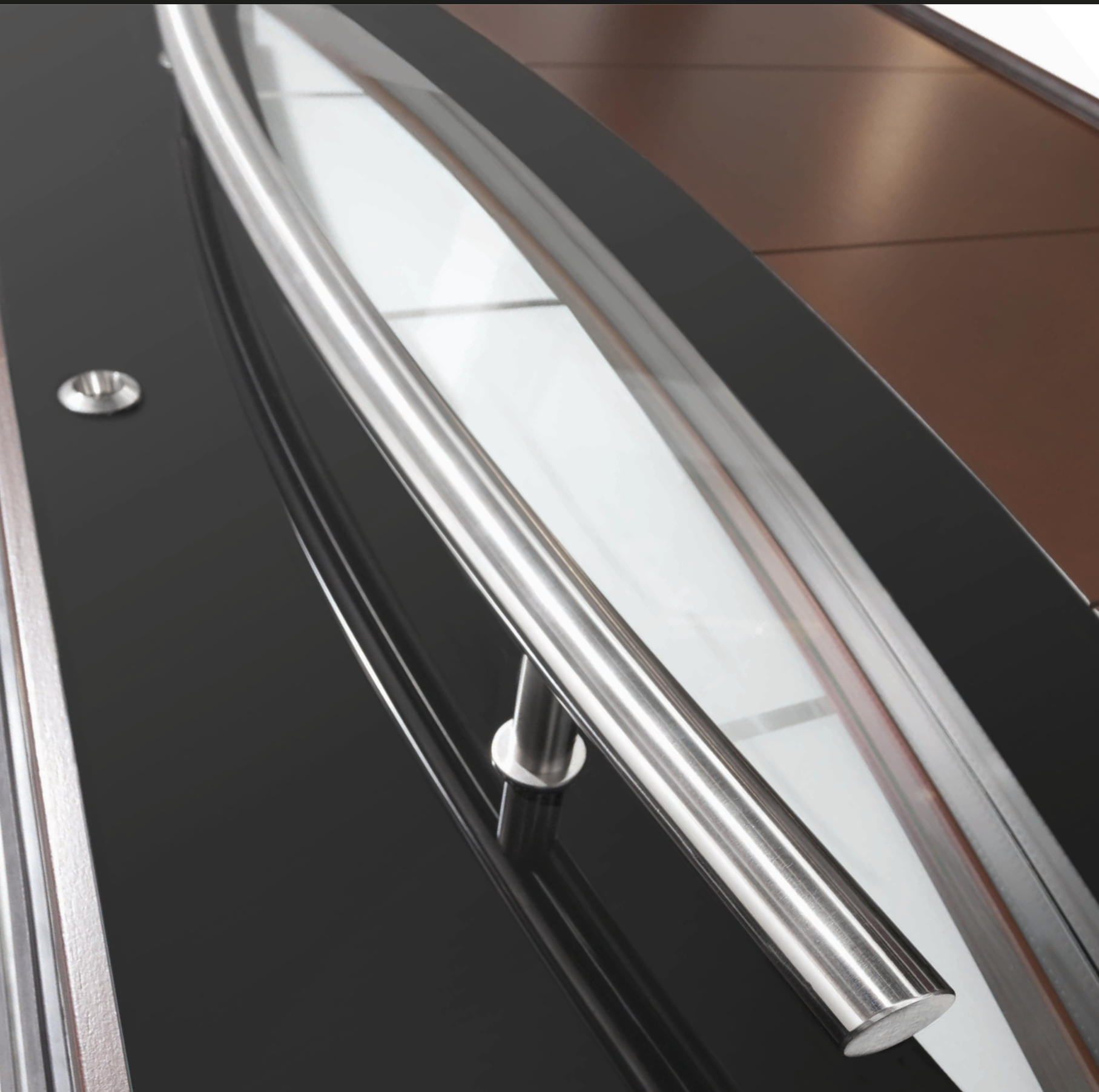

Lebe wie du bist – natürlich individuell:

Holz-Meisterfenster und Holz-Haustüren von UNILUX



UNILUX HAUSTÜREN LifeLine

Kompromisslos.
Passivhaustauglich.
Edel.

Damit aus einer Holz-Haustür eine passivhaustaugliche Tür wird, gehen die Ingenieure und Entwickler von UNILUX ins kleinste Detail. Die Verbindung aus hochwertigen Materialien und einer technisch anspruchsvollen Konstruktion sorgt für herausragende Dämmwerte. Den Unterschied spüren Sie nicht nur, sondern Sie sehen ihn auch: auf Ihrer Energiekostenabrechnung.

Hightech, die gut aussieht. Denn jedes LifeLine-Modell setzt nicht nur Maßstäbe in Sachen Wärmedämmung, sondern auch in puncto Ästhetik.

Konkurrenzlos, in jeder Hinsicht: LifeLine.

UD-WERT AB
0.8
W/m²K

MASSIVER IST BESSER

Die Modelle der 100 mm-Serie sorgen durch ihre extrarobuste Bauweise dafür, dass die Wärme im Haus bleibt, und bieten zeitgemäßes Design, das keine Wünsche offen lässt.





Typ 0501

Altweiß / Nussbaum transparent (auf Kiefer)
Designglas (Sandstrahl mit Klarglasstreifen
links und quer)
Griff 55 cm (runder Handlauf)
Schutzrosette
Edelstahlapplikationen außen

Typ 0502

Anthrazitgrau / Fenstergrau
Designglas (Sandstrahl mit schmalen Klarglasstreifen
links und Klarglasfleck unterhalb des Griffes)
Griff gebogen (runder Handlauf)
Schutzrosette



Unser Tipp für Sie:
Fein akzentuierte Nut-
fräsungen für das besondere
Design. So glatt, dass man
sie am liebsten streicheln
möchte.

Details

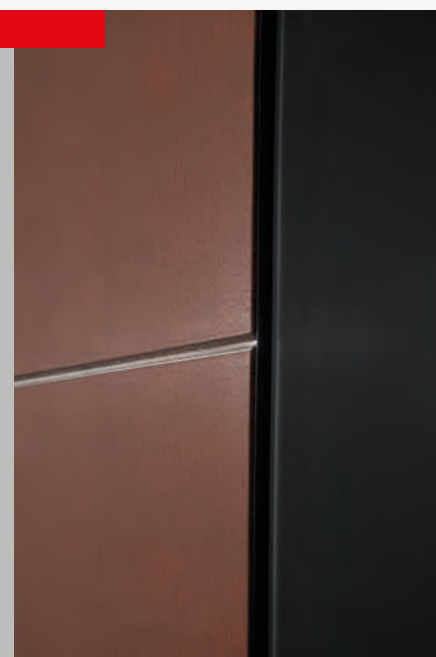



Typ 0401

Farbe Tineo auf Kiefer



Typ 0501

Farbe Verkehrsrot



Typ 0402

Farbe Anthrazitgrau (Rahmen) und
Schwarz emailliertes Glas auf dem Flügel



Typ 0503

Altweiß / Mahagoni II (auf Kiefer)
Designglas (Sandstrahl mit Klarglasstreifen)
Griff 55 cm (runder Handlauf)
Schutzrosette

Typ 0504

Jatoba (auf Kiefer)
Designglas (Sandstrahl mit Klarglasstreifen)
Griff 75 cm (Handlauf rund)
Schutzrosette
Edelstapplikationen außen
Flächenbündiger Edelstahlsockel



Unser Tipp für Sie:
Sandgestrahlte Gläser mit
dezenten Klarglasstreifen:
Durchsicht möglich, jedoch
nur direkt vor der Tür
stehend.

Glasdetails



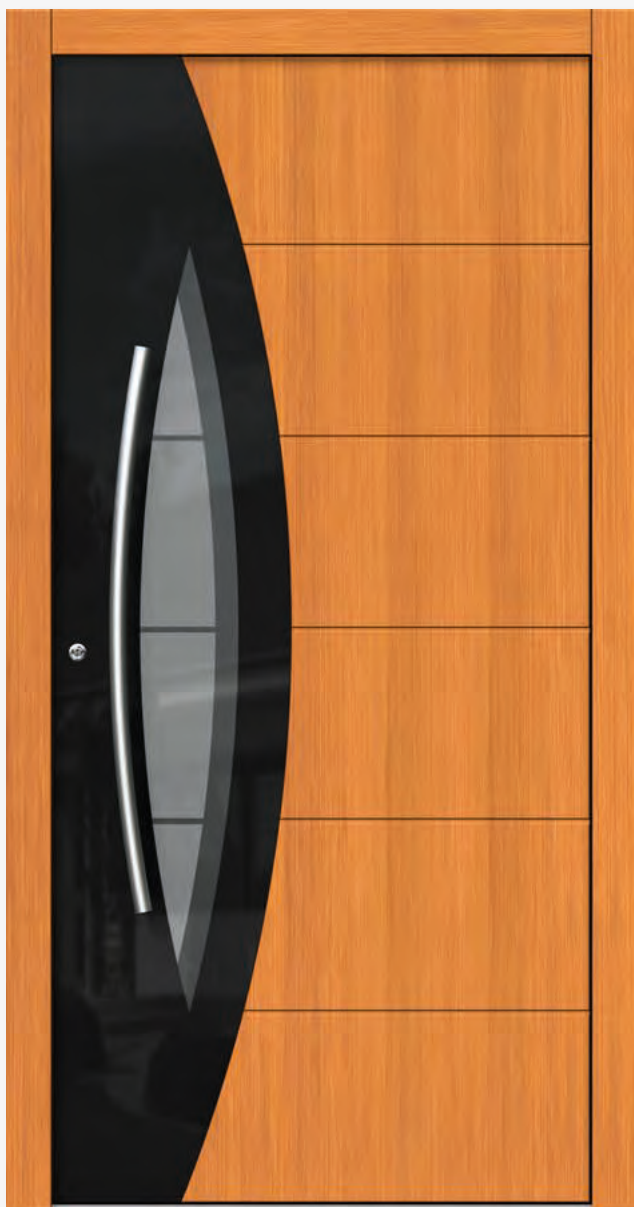

Typ 0404

Eiche transparent auf Lärche /
schwarz emailliertes Glas
Designglas (Sandstrahl mit Klarglas-
streifen rechts und waagrecht)
Griff gebogen (runder Handlauf)

Typ 0402

schwarzer Rahmen / schwarz emaillier-
tes Glas mit silberfarbenen Emaillestrei-
fen auf dem Flügel
Griff 75 cm (Handlauf rund)



Unser Tipp für Sie:
Die Kombination von
Sicherheitsglas mit Holz
verschmilzt zwei klassische
Materialien zu einer
modern-eleganten Einheit.

Glas und Holz



Lebe wie du bist – natürlich individuell:

Holz-Meisterfenster und Holz-Haustüren von UNILUX



Typ 0403

Altweiß / schwarz emailliertes Glas
Klarglas
Griff 150 cm (Handlauf rund)
Schutzrosette

Typ 0403 mit Seitenteil

Altweiß / schwarz emailliertes Glas
mit optionalem Seitenteil
Klarglas
Griff 150 cm (Handlauf rund)
Schutzrosette



Das Extra für Sie:
Nahezu unsichtbare ge-
schützte Glas-Kanten aus
Metall unter dem Glas
sorgen für Sicherheit und
Schutz des Glases.

Glas-Schutz





Typ 0403

Farbe Altweiß

HOHER UNILUX SICHERHEITSSTANDARD
Massive Schwenkriegel verriegeln oben und unten automatisch durch zuziehen der Tür. Das Öffnen erfolgt wie gewohnt durch Drücken innen oder Aufschließen außen.

Der UNILUX Fachhandelspartner berät Sie gerne zu weiteren Verriegelungsmöglichkeiten, wie zum Beispiel die vollmotorische Selbstverriegelung mit Fernbedienung oder der geprüften Sicherheit nach RC2 der EN 1627ff.



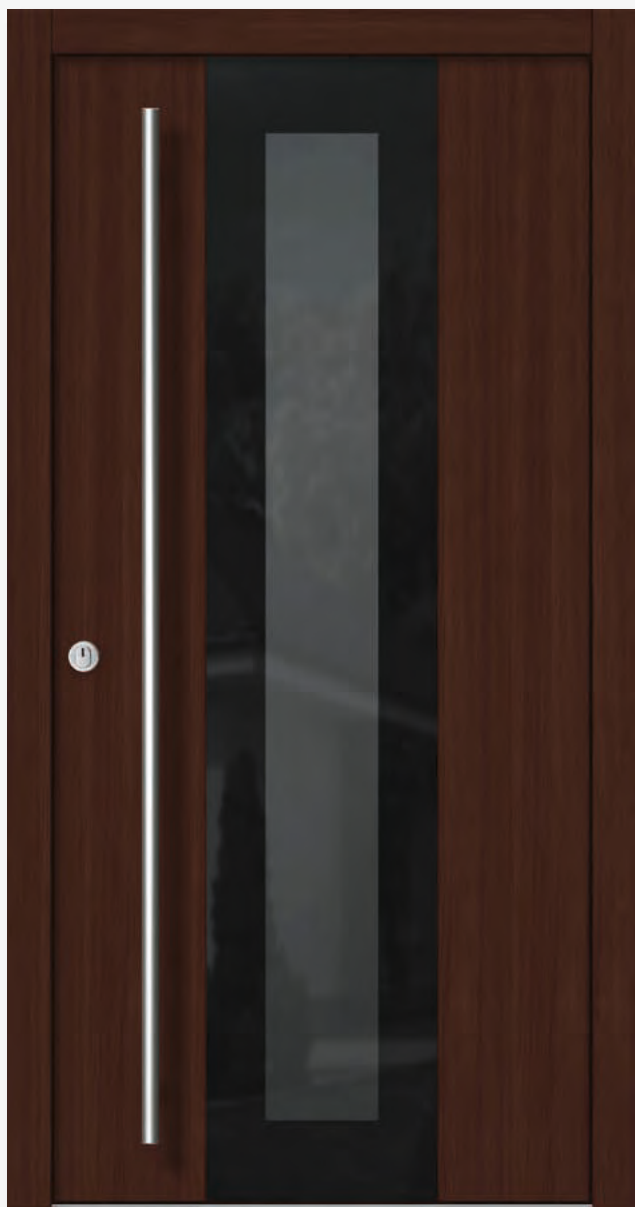

Typ 0401

Nussbaum transparent auf Kiefer /
schwarz emailliertes Glas
Klarglas
Griff 180 cm (Handlauf rund)
Schutzrosette

Typ 0401 mit Seitenteil

Nussbaum transparent auf Kiefer / schwarz
emailliertes Glas mit optionalem Seitenteil
Klarglas
Griff 180 cm (Handlauf rund)
Schutzrosette



Das Extra für Sie:

Unsere Haustür-Modelle
verfügen ab Werk über
zwei bandseitige Aushebel-
Sicherungen. Ihr Plus an
Sicherheit.

Aushebel-Sicherung



Ohne Kompromisse

Sitzt wie angegossen

Türblatt aus mehrschichtiger Platte, verstärkt durch Massivholz-Rahmen und integrierten Stabilisatoren gegen Verzug

Hervorragende Wärmedämmung, Ud bis 0,8 W/m²K

ISO-Wärmeschutzglas, Ug=0,7 W/m²K

Serienmäßige 3-fach-Dichtung, zusätzliche Absenkdichtung unten

Serienmäßige 3-fach-Verriegelung und dreiteilige Bänder dreidimensional verstellbar.

Türblattstärke wahlweise 85 mm oder 100 mm

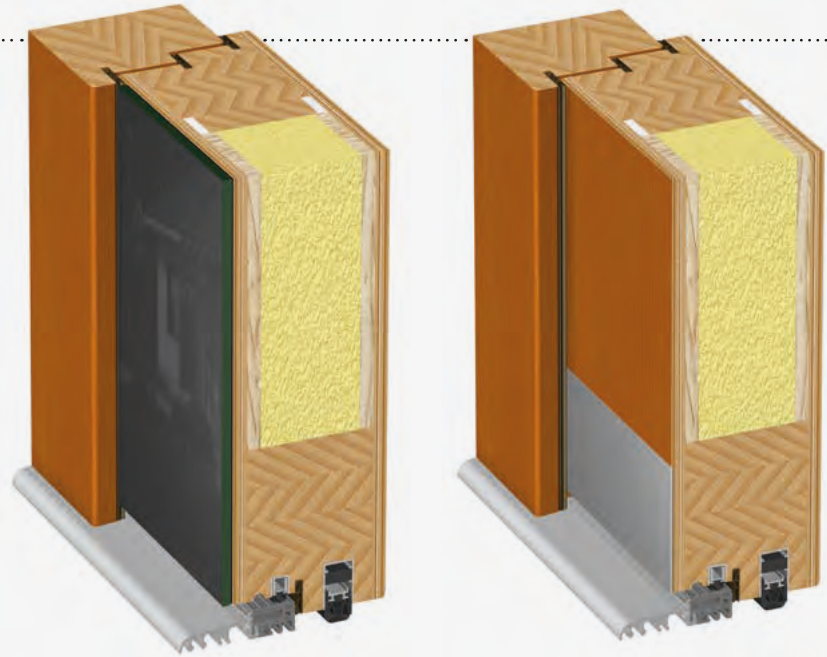

Nicht nur für Technikfreaks

Schluss mit schwerem Schlüsselbund, vergessenen Zugangscodes oder Karten. Ihr Schlüssel ist immer „an der Hand“ – denn Ihr Finger öffnet Ihre Haustür. Schlüssel verlieren bzw. vergessen und Aussperren gehören der Vergangenheit an.

Sicherheit

Seit vielen Jahren werden biometrische Systeme in Banken und Hochsicherheitsbereichen eingesetzt. Nun gibt es die Biometrie alltagstauglich auch für Private und Unternehmen.

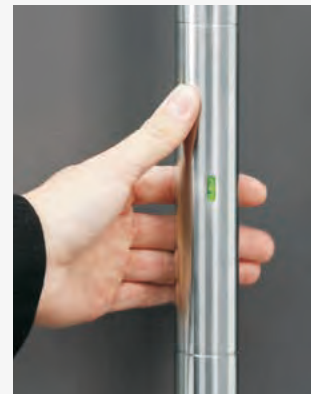

Typ 0401

Farbe Nussbaum transparent II auf Kiefer



Typ 0402

Farbe Schwarz mit schwarz emailliertem Glas

Lebe wie du bist – natürlich individuell:

Holz-Meisterfenster und Holz-Haustüren von UNILUX



UNILUX HAUSTÜREN HighLine-Harmony

Zeitlos.
Ausgewogen.
Persönlich.

Für einen Planer mag eine Haustür nur die funktionelle Verbindung zwischen drinnen und draußen sein. Doch tatsächlich ist sie viel mehr. Sie ist die Visitenkarte Ihres Hauses. Der sichtbare Zugang zu Ihrem individuellen, einzigartigen Zuhause. Daher darf sie Ihre Individualität auch widerspiegeln und der Welt dort draußen zeigen, wer Sie sind.

HighLine-Harmony spielt virtuos mit geometrischen Formen. Indem dieser Stil Ästhetik mit Dynamik vereint, verleiht er zeitloser Architektur eine kraftvolle individuelle Note.

Akzente setzen: HighLine-Harmony.

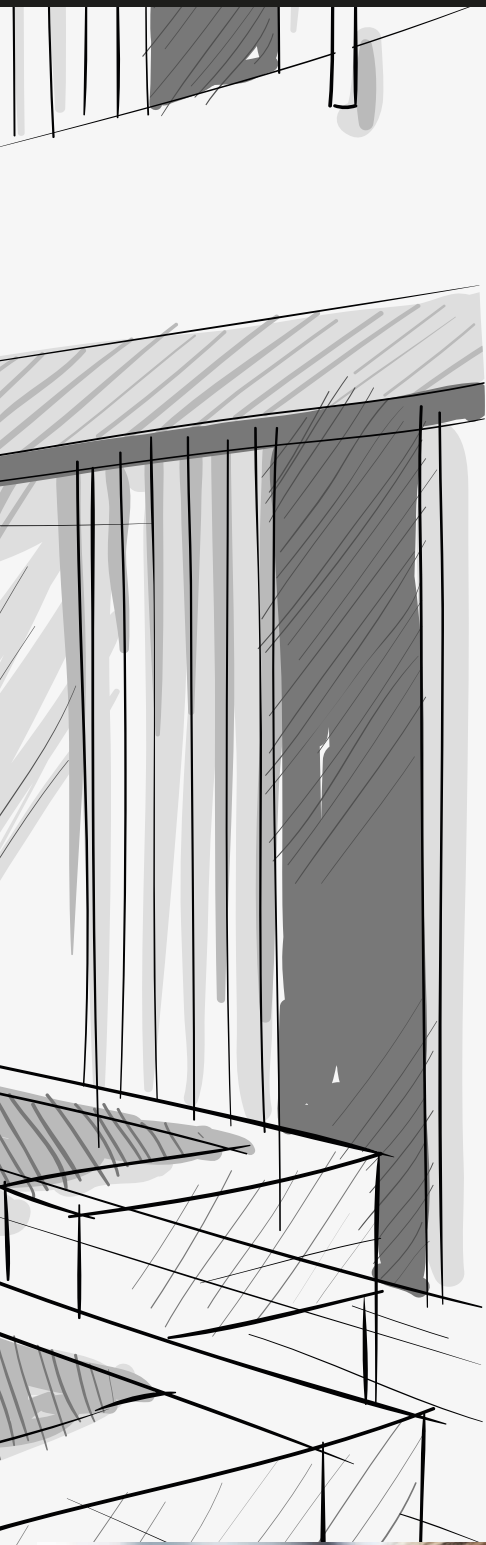

Lebe wie du bist – natürlich individuell:

Holz-Meisterfenster und Holz-Haustüren von UNILUX



Typ 206

Blutorange (RAL)
Designglas
Griff 7011 Edelstahl



Typ 224

Purpurrot (RAL)
Klarglas
Griff 7002 Edelstahl



Typ 202

Violettblau (RAL)
Designglas
Griff 7012 Edelstahl

Unser Tipp für Sie:
Durch die Wahl eines markanten Griffs erfährt das Design Ihrer Wunschtür seine optische Vollendung.

Griff





Typ 218

Holzton Jatoba
Glas Masterligné
Griff 7003 Edelstahl



Typ 222

Tannengrün (RAL)
Klarglas
Griff 7011 Edelstahl



Typ 223

Lichtgrau (RAL)
Glas Barock weiß
Griff 7019 Edelstahl





Typ 121

Laubgrün (RAL)
Designglas
Griff 7024 Edelstahl



Typ 129

Platte und Glasleisten
Anthrazitgrau (RAL)
Glas Pave blau
Griff 7002 Edelstahl



Typ 128

Verkehrsrot (RAL)
Glas Pave weiß matt
Griff 7017 Edelstahl



Typ 121

Farbe Dunkelblau



Typ 128

Farbe Verkehrsrot



Typ 129

Farbe Anthrazitgrau

Lebe wie du bist – natürlich individuell:

Holz-Meisterfenster und Holz-Haustüren von UNILUX

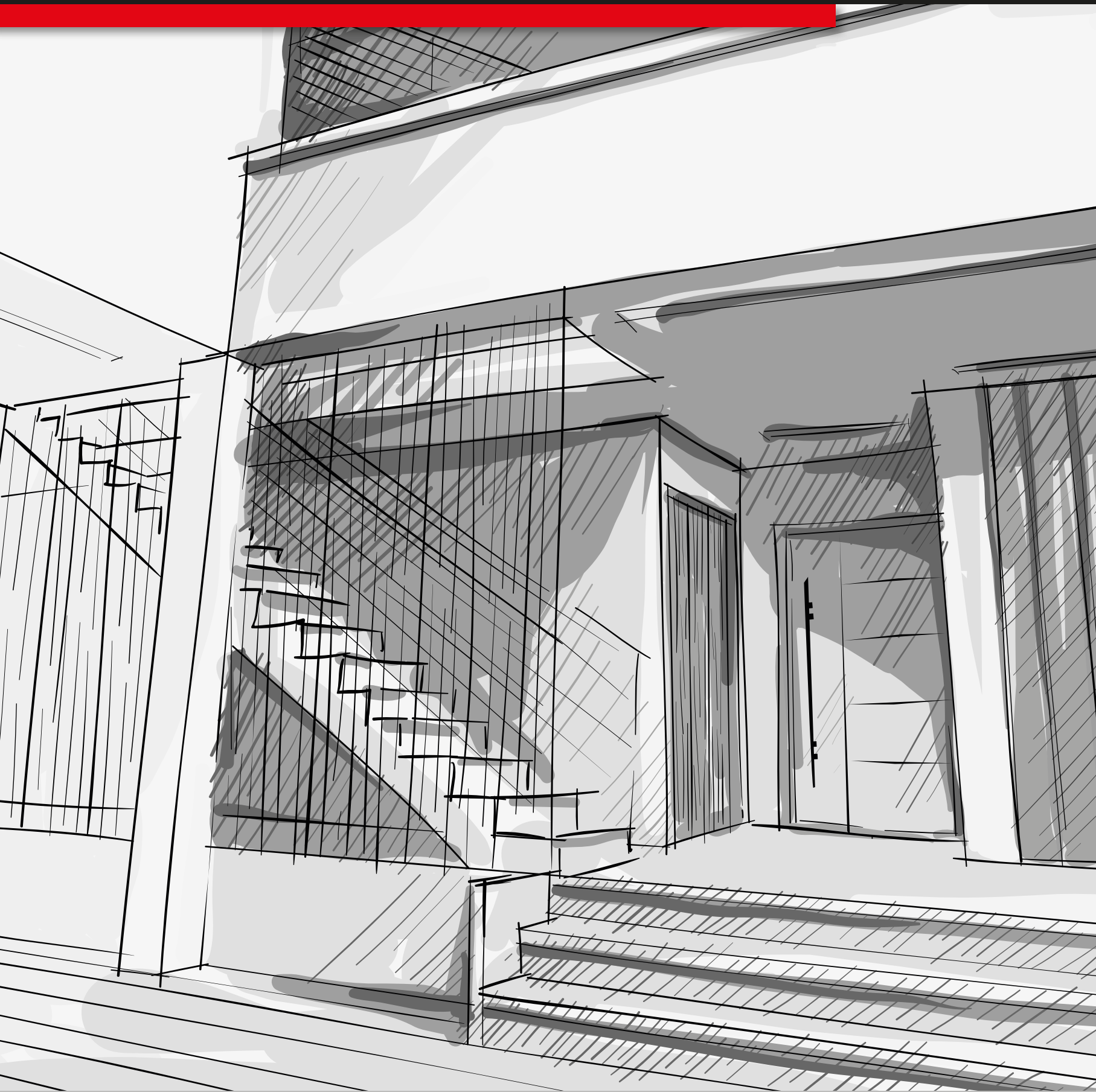

UNILUX HAUSTÜREN HighLine-Trend

Puristisch.
Klar.
Markant.

Vielleicht die wichtigste Grundregel guten Designs: Weniger ist mehr. Damit Formen wirken können, dürfen sie nicht überfrachtet werden. Erst der Verzicht auf überflüssige Schnörkel bringt das Wesen eines Gegenstands deutlich zum Vorschein. Ein schöner Nebeneffekt dabei: An klaren Linien kann man sich nie sattsehen.

HighLine-Trend steht für eine Formensprache auf der Höhe der Zeit. Kompromisslos im ästhetischen Anspruch ist dieser Stil prädestiniert für anspruchsvolle moderne Architektur.

Reduziert auf das Wesentliche: HighLine-Trend.

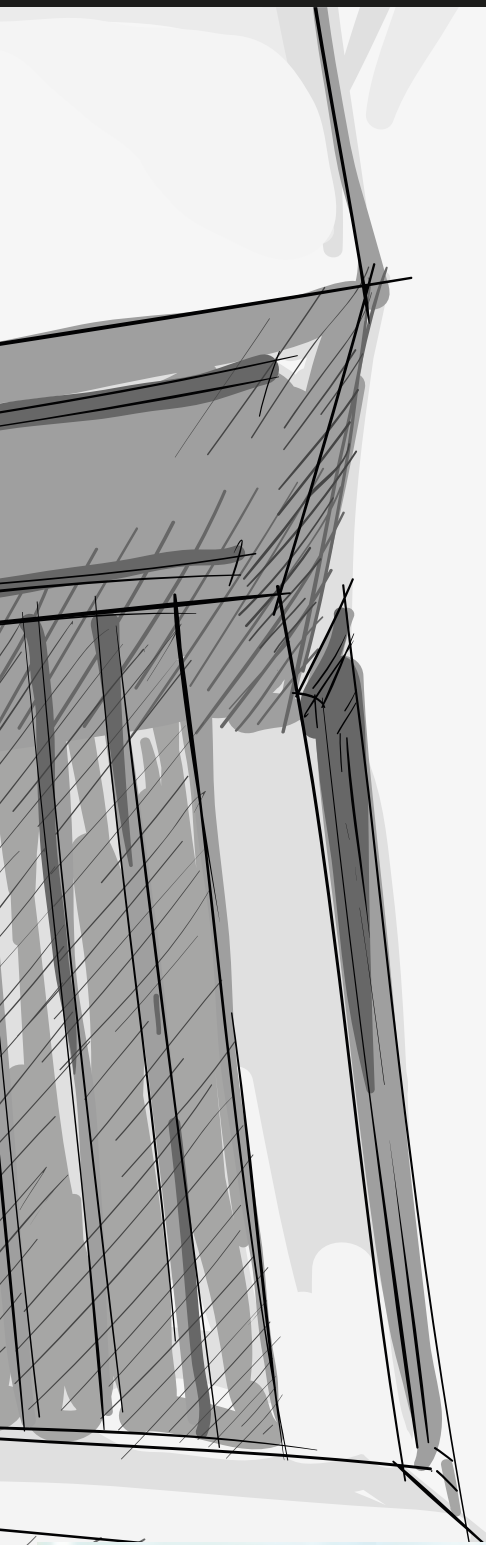



Typ 140

Holzton Eiche Rustikal
Glas Spotlyte weiß
Griff 7011 Edelstahl



Typ 138

Holzton Mahagoni
Glas Altdeutsch K weiß
Griff 7020 Edelstahl



Typ 108

Holzton Eiche Hell
Glas Masterlignè
Griff 7017 Edelstahl

Unser Tipp für Sie:
Sorgen Sie für spannende Akzente, z.B. durch spezielle Gläser – nichts prägt eine Haustür mehr als das Glas.

Glas





Typ 216

Tomatenrot (RAL)
Glas Flutes blank matt
Griff 7003 Edelstahl



Typ 114

Blutorange (RAL)
Klarglas
Griff 7013 Edelstahl



Typ 115

Verkehrsweiß (RAL)
Klarglas
Griff 7017 Edelstahl





Typ 102

Verkehrsweiß (RAL)
Griff 7010 Edelstahl



Typ 105

Feld unten und Rahmen
Seidengrau (RAL)
Feld oben Perlweiß (RAL)
Designglas
Griff 7023 Edelstahl



Typ 101

Rahmen und großes Feld
Schiefergrau (RAL)
kleines Feld Fenstergrau (RAL)
Griff 7007 Edelstahl



Typ 112

Blaugrau (RAL)
Klarglas
Griff 7018 Edelstahl



Lebe wie du bist – natürlich individuell:

Holz-Meisterfenster und Holz-Haustüren von UNILUX



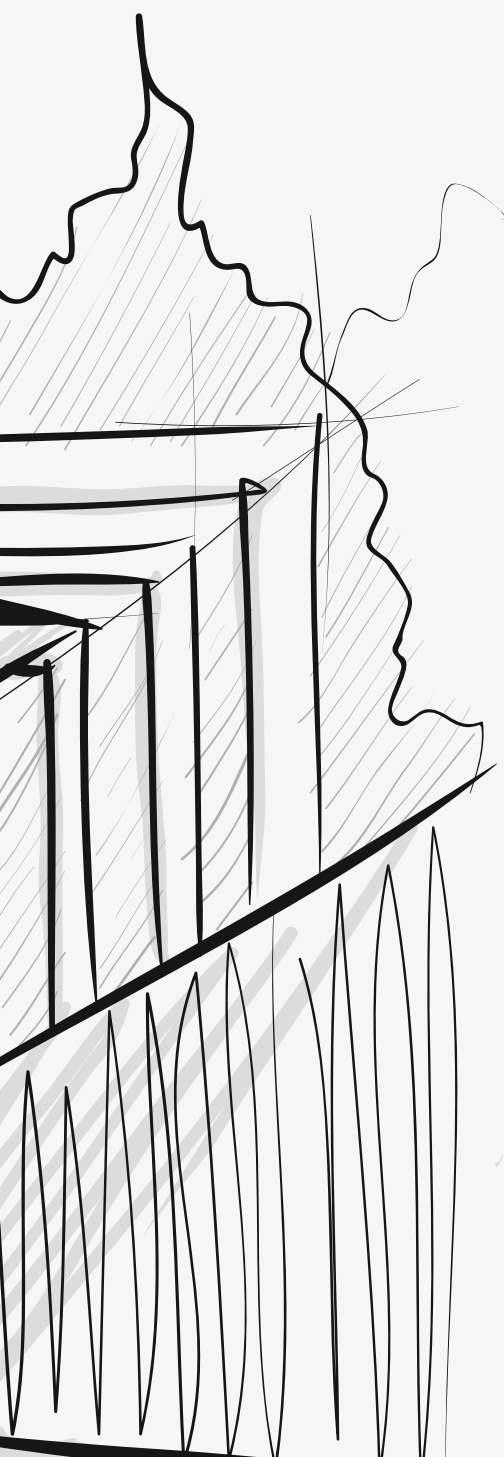

UNILUX HAUSTÜREN HighLine-Tradition

Original.
Klassisch.
Unvergänglich.

Es gibt Formen und Farben, die jede Mode entspannt hinter sich lassen. Designs, die sich über Jahrzehnte oder gar Jahrhunderte hinweg bewährt haben und dies auch in Zukunft tun werden.

HighLine-Tradition steht für einen Stil, der sich originaltreu ins Gesamtbild einfügt. Er ist prädestiniert für die Renovierung älterer Häuser und für traditionsbewusste Architektur.

Schön wie einst: HighLine-Tradition.



Lebe wie du bist – natürlich individuell:

Holz-Meisterfenster und Holz-Haustüren von UNILUX



Typ 210

Holzton Nußbaum
Glas Barock weiß
Griff 5000 Messing poliert



Typ 212

Betongrau (RAL)
Glas Madras Flos
Griff 5000 Messing poliert



Typ 213

Platingrau (RAL)
Klarglas
Griff 5000 Messing poliert

Unser Tipp für Sie:
Holzapplikationen in
Möbelqualität sind der
gestalterische i-Punkt auf
vielen UNILUX Haustüren.

Holzapplikation





Typ 304

Moosgrün (RAL)
Glas Eisblume
Griff 5004 Messing poliert



Typ 127

Kieferngrün (RAL)
Klarglas
Griff 7001 Messing poliert



Lebe wie du bist – natürlich individuell:

Holz-Meisterfenster und Holz-Haustüren von UNILUX



Typ 227

Schwarzblau (RAL)
Designglas
Griff 7000 Messing poliert



Typ 228

Weinrot (RAL)
Klarglas
Griff 7001 Messing poliert



Typ 230

Lichtgrau (RAL)
Glas Barock weiß
Griff 7001 Messing poliert

Unser Tipp für Sie:
Lässt ungebetene Gäste vor der Tür. Der optionale Türfänger schafft ein Plus an Sicherheit.

Türfänger





Typ 304

Farbe Moosgrün



Typ 213

Farbe Platingrau



Typ 228

Farbe Tannengrün

Lebe wie du bist – natürlich individuell:

Holz-Meisterfenster und Holz-Haustüren von UNILUX



Typ 302

Schiefergrau (RAL)
Klarglas
Griff 6002 Messing poliert



Typ 303

Weinrot (RAL),
Designglas
Griff 5004 Messing poliert





Lebe wie du bist – natürlich individuell:

Holz-Meisterfenster und Holz-Haustüren von UNILUX



Typ 226

Verkehrsweiß (RAL)
Klarglas
Griff 5004 Messing poliert



Typ 208

Eisengrau (RAL)
Glas Niagara weiß blank
Griff 5000 Messing poliert



Typ 209

Moosgrün (RAL)
Glas Barock weiß
Griff 5000 Messing poliert
ohne Glasleisten außen



Typ 226

Farbe Verkehrsweiß



Typ 230

Farbe Lichtgrau



Typ 302

Holzton Nußbaum

Lebe wie du bist – natürlich individuell:

Holz-Meisterfenster und Holz-Haustüren von UNILUX

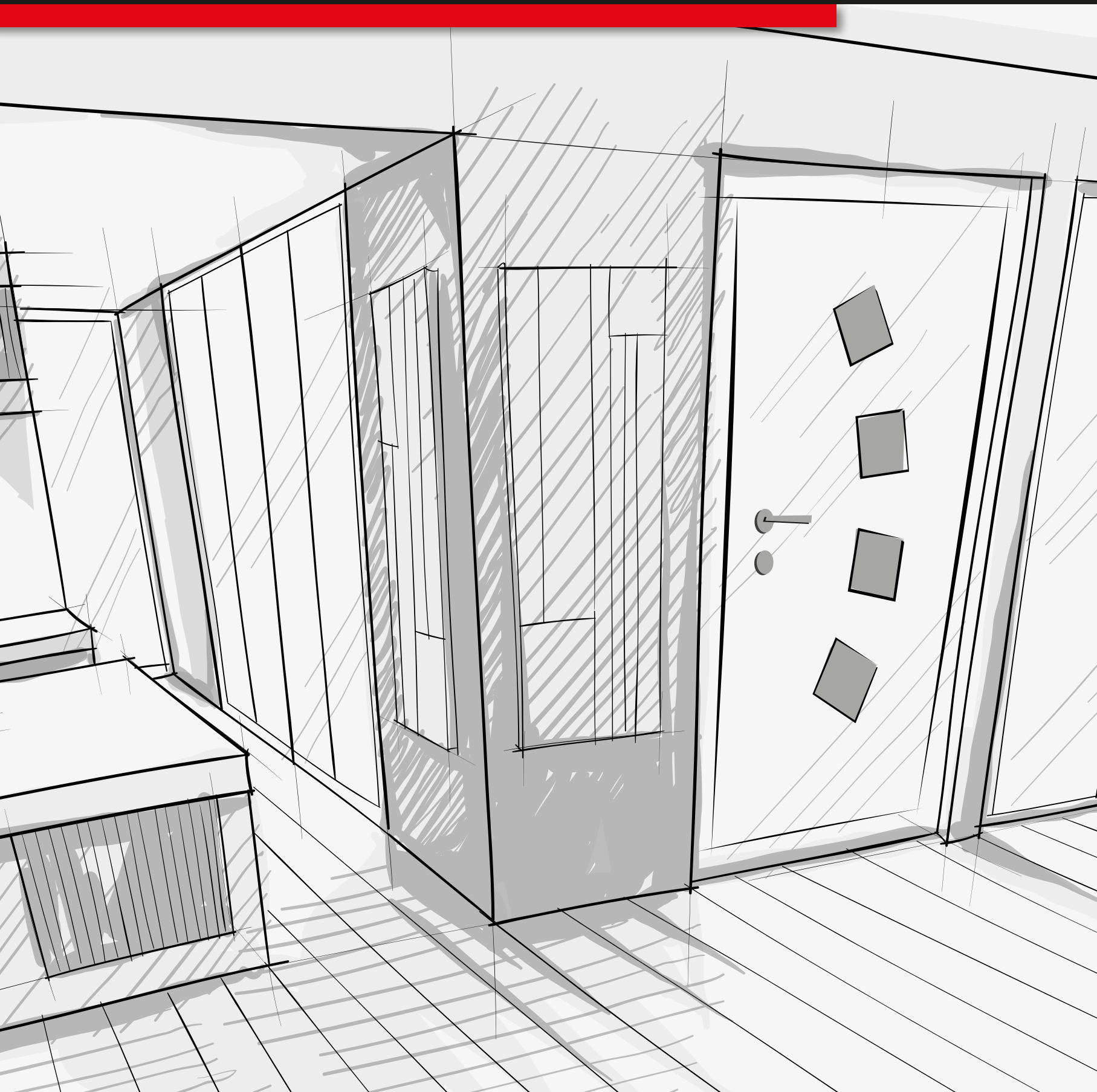

UNILUX HAUSTÜREN JuniorLine

Attraktiv.
Pfiffig.
Stark im Preis.

Überzeugend in der Leistung, bescheiden im Preis. Wie ihre drei großen Brüder der HighLine (Harmony, Trend, Tradition) ist die JuniorLine aus hochwertigem Holz gefertigt. Sie überzeugt durch bewährte Qualität, ausgereifte Technik und frisches Design. Dabei können Sie zwischen vier unterschiedlichen Griffen, vier verschiedenen Gläsern und allen Farben wählen.

Mit der JuniorLine erhalten Sie eine Original UNILUX Haustür zu einem Preis, bei dem Sie keine Kompromisse einzugehen brauchen.

Markenqualität, die nicht die Welt kostet: JuniorLine.

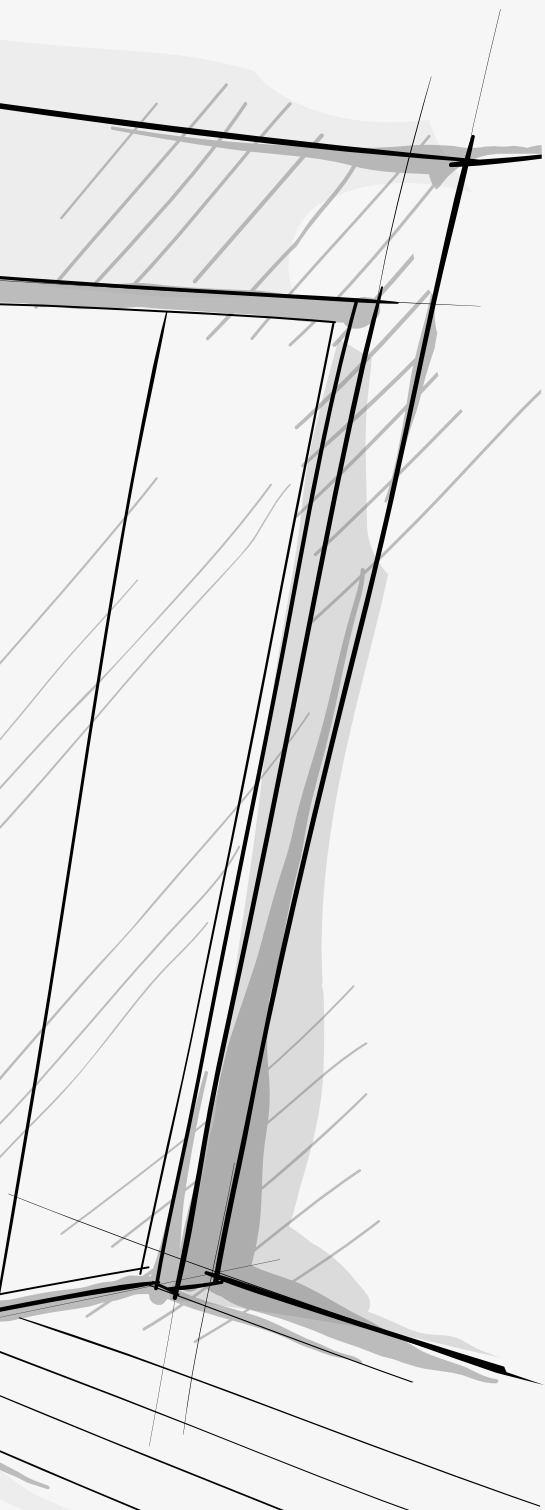



Typ 11

Rotbraun (RAL)
Griff 7010 Edelstahl
Edelstahlsockel (Mehrpreis)



Typ 12

Lichtgrau (RAL)
Klarglas
Griff 7011 Edelstahl
Edelstahlsockel (Mehrpreis)



Typ 15

Eisengrau (RAL)
Glas Mastercarree
Griff 7002 Edelstahl
Edelstahlsockel (Mehrpreis)

Unser Tipp für Sie:
Schön und sinnvoll.
Ein Abschluss aus Edelstahl
sieht nicht nur gut aus,
sondern schützt auch Ihre
Tür.

Edelstahlsockel





Typ 16

Kobaltblau (RAL)
Klarglas
Griff 7002 Edelstahl
Edelstahlsockel (Mehrpreis)



Typ 18

Rubinrot (RAL)
Glas Mastercarree
Griff 7002 Edelstahl
Edelstahlsockel (Mehrpreis)



Typ 19

Tannengrün (RAL)
Glas Ornament 504
Griff 7010 Edelstahl



Lebe wie du bist – natürlich individuell:

Holz-Meisterfenster und Holz-Haustüren von UNILUX



Typ 22

Beige (RAL)
Klarglas
Griff 7002 Edelstahl
Edelstahlsockel (Mehrpreis)



Typ 23

Verkehrsweiß (RAL)
Glas Mastercarree
Griff 7012 Edelstahl
Edelstahlsockel (Mehrpreis)



Typ 15

Farbe Eisengrau



Typ 11

Farbe Anthrazitgrau



Typ 22

Farbe Beige

Lebe wie du bist – natürlich individuell:

Holz-Meisterfenster und Holz-Haustüren von UNILUX



So wie Du bist

Ihre Wunschtür von UNILUX

Schema F gibt es bei UNILUX nicht. Jede Haustür ist eine Einzelanfertigung, bei der Sie nicht nur Modell, Größe, Holzart und Farbe bestimmen, sondern auch über sämtliche Details entscheiden.

Durch spezielle Lichtausschnitte, optionale Seitenteile und Oberlichter setzen Sie individuelle Akzente. Auch die Wahl des Glases und des Griffs drückt Ihren ganz persönlichen, einzigartigen Geschmack aus.

Dank dieser vielfältigen Möglichkeiten bürgt jede UNILUX Tür für Individualität ab Werk.



Gestaltungsfreiheit in Größe und Form

Sitzt wie angegossen

Wie groß sollte eine Haustür sein? Nach welcher Seite muss sie öffnen? Sind ein oder zwei Flügel besser? Und wie viel Tageslicht sollte die Tür hineinlassen? Fragen, die jeder anders beantworten wird.

Daher erhalten Sie unsere maßgefertigten UNILUX Haustüren nicht nur in Ihrer persönlichen Wunschlänge und Wunschbreite, sondern auch in der Ausstattung Ihrer Wahl. Zum Beispiel mit einem oder zwei flankierenden Seitenteilen und Oberlichtern. Elemente, die Ihre Tür betonen und zusätzliche Designakzente setzen.

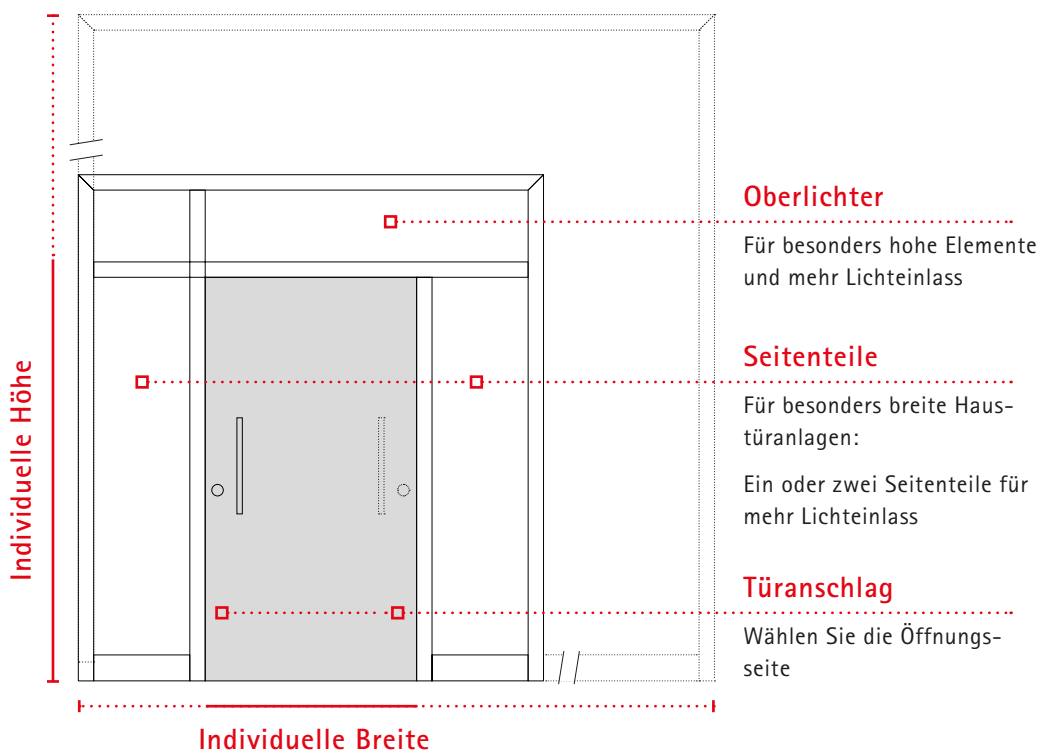

Es werde Licht

Dielen müssen nicht stockfinster sein. Durch Lichtausschnitte in der Haustür, durch gläserne Seitenteile und Oberlichter lässt sich auch ohne Glühbirne Helligkeit in Hausflure bringen.

Auf diese Weise gewinnt Ihr Vorraum an Wohnlichkeit. Licht, das die Natur frei Haus liefert.

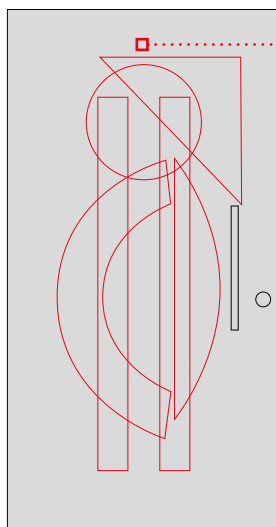

Lichtausschnitte

Viereck oder Bullauge? Symmetrische Felder oder schwungvolle Kurven? Auch bei den Lichtausschnitten haben Sie die Fülle an Möglichkeiten, die Sie von UNILUX gewohnt sind.

Vielfalt für mehr Individualität.

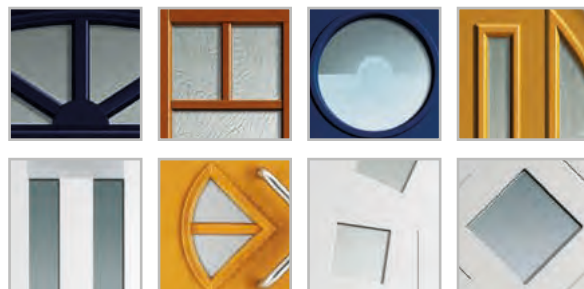



Mehr als hell

Glas ist nicht gleich Glas. Machen Sie sich ein Bild davon, wie vielfältig dieser vertraute Werkstoff sein kann. Von schlichten Ornamentgläsern bis zu markanten Designgläsern.

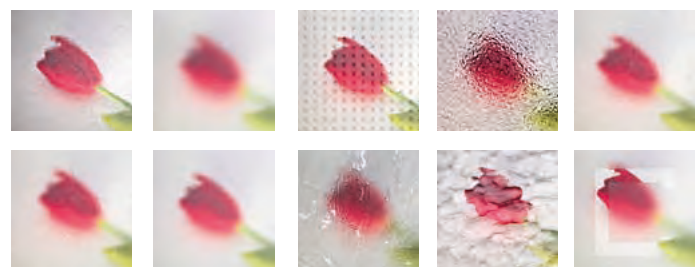

Design zum Zupacken

Geschwungenes Messing oder gradliniger Edelstahl? Historisch-klassisch oder minimalistisch-modern? Jeder UNILUX Griff ist nicht nur ein grundsätzliches Stück Handwerk, sondern auch ein optisches Kleinod, durch das sich Ihr Geschmack und Ihr Stil ausdrückt.



Sockel

Für viele Modelle erhalten Sie optional einen robusten Edelstahlschutz.

Gestaltungsfreiheit in Material und Farbe



So bunt ist das Leben

Jede UNILUX Tür passt nicht nur architektonisch, sondern auch farblich zu Ihrem Haus. Denn die Auswahl an Farben und Farbvarianten lässt keine Wünsche offen.

Fragen sie ihren UNILUX Fachhändler nach den Farbfächern. So haben sie die Gewissheit, dass Ihr Lieblingsrot (oder Lieblingsgrau oder Lieblingsblau oder...) sich an ihrer Haustür wiederfindet.

Dabei können Sie wählen zwischen 15 semitransparenten Lasuren und rund 200 deckenden RAL-Farben. Beim Holz selbst haben Sie die Wahl zwischen den robusten Arten Kiefer, Lärche und Exotenholz.

So fügt sich Ihre Eingangstür harmonisch in die Architektur Ihres Hauses ein.



RAL-Farben
Holzdekore



Exotenholz



Lärche

Kiefer

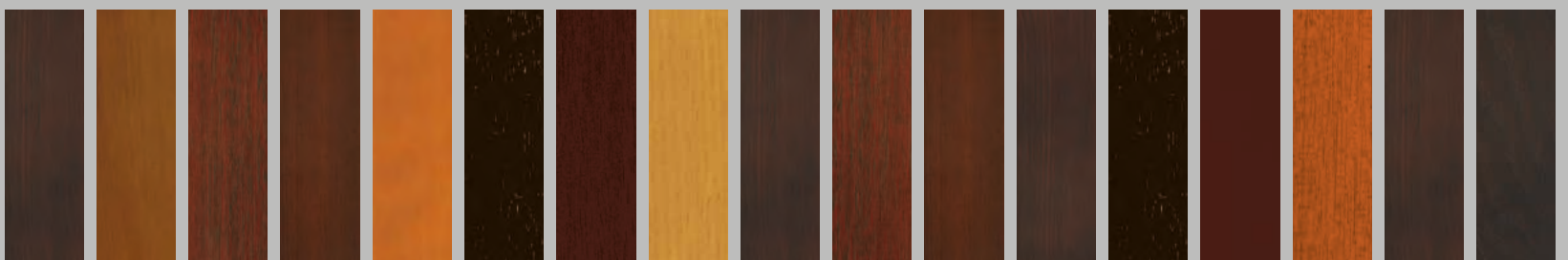

Wählen Sie aus folgenden Hölzern: Kiefer, Lärche und Exotenholz sowie unter 20 Lasurtönen.
Ihr UNILUX Fachhandelspartner berät Sie gerne, welche Lasurfarben auf den jeweiligen Holzarten seinsetzbar sind.

Lebe wie du bist – natürlich individuell:

Holz-Meisterfenster und Holz-Haustüren von UNILUX



Glasklarer Stil

Glas und Glasvarianten

Glas ist ein besonderer Werkstoff, der jeder Tür die besondere individuelle Note verleiht. Wir bieten Haustürgläser, die unterschiedlicher kaum sein könnten – und bieten zu jeder Tür individuelle Designvorschläge an. Auf diese Weise können Sie auch bei der Auswahl des Glases Ihren ganz persönlichen Stil verwirklichen.

UNILUX Gläser überzeugen, weil sie natürliches Licht hinein und fremde Blicke außen vor lassen. Jedes unserer Ornament- und Designgläser ist Beweis dafür, dass Schönheit und Funktion keine Gegensätze sein müssen.

UNILUX – Glas kann so einzigartig sein.

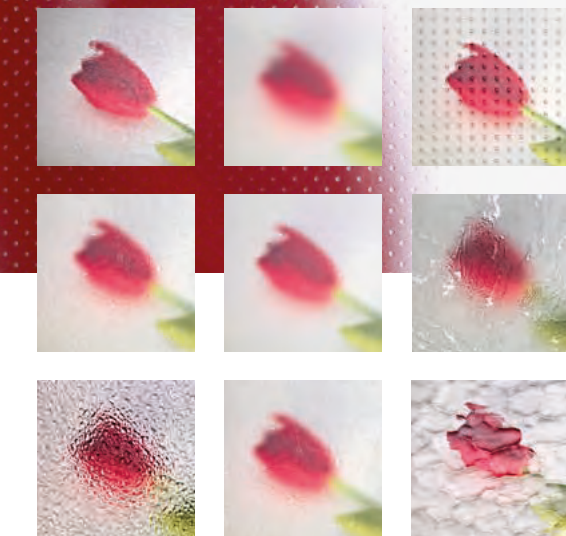

Lebe wie du bist – natürlich individuell:

Holz-Meisterfenster und Holz-Haustüren von UNILUX



Vorsicht verführerisch!

Dieser Musterkoffer hat es in sich. Weil er Ihnen zeigt, was in Sachen Glas möglich ist. Es muss nicht immer „einfach nur glatt“ sein. Ornament- und Designgläser bringen Struktur und Pfiff in einen vertrauten Werkstoff.

Fragen Sie Ihren UNILUX Fachhändler vor Ort.
Gern öffnet er für Sie den UNILUX Glasmusterkoffer.



Madras Flos



Uadi weiß

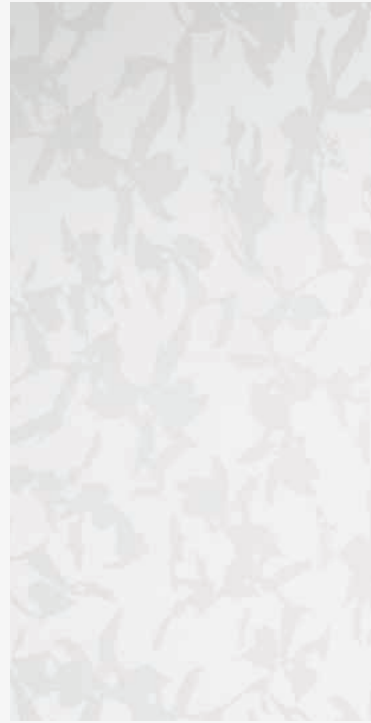

Weed

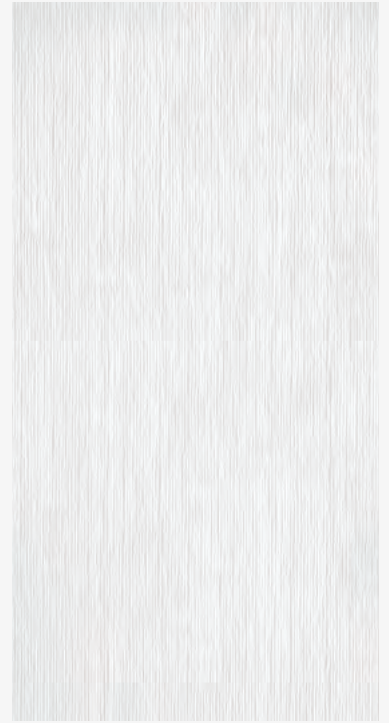

BiCannes



Flamme



Punto weiß



Satinato



Pave Matt weiß



Lebe wie du bist – natürlich individuell:

Holz-Meisterfenster und Holz-Haustüren von UNILUX



Ästhetik im Griff

Griffe und Griffvarianten

Ein Türgriff muss einiges aushalten – nicht jeder packt ihn mit Samthandschuhen an. Robustheit ist daher die Grundvoraussetzung für einen guten Griff. Doch ist uns nicht nur die Materialbeständigkeit wichtig, sondern auch die Optik.

Ein UNILUX Türgriff gibt jederzeit ein einladendes Bild ab. Er komplimentiert die Architektur, ist das i-Tüpfelchen einer Vorzeigetür.

Gut in der Hand, überzeugend im Aussehen – Türgriffe von UNILUX.

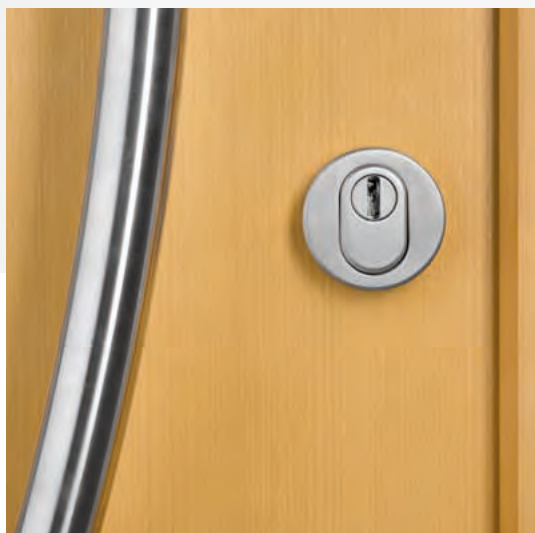

UNILUX Griff-Programm für LifeLine

Nicht alle Griffe lassen sich mit allen Türen harmonisch verbinden.
Auf dieser Seite finden Sie das Griffangebot für das UNILUX LifeLine Programm.
Fragen Sie Ihren UNILUX Fachhandelspartner, welche Kombinationen möglich sind.

AGP055

L 550 mm



AGP150

L 1500 mm



AGR150

L 1500 mm



AGR055

L 550 mm



Gebogener Griff

Modell abhängiges Maß



Edelstahlgriff mit FingerScan

L 450 mm, 750 mm oder
1000 mm (funktioniert
nur mit Motorschloss)



IGE503

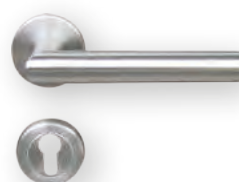

IGE504



IGE502

UNILUX Griff-Programm für HighLine und JuniorLine

7044

L 382 mm



7045

L 600 mm



7046

L 720 mm



7028

L 600 mm



7029

L 800 mm



7030

L 1000 mm



7035

L 400 mm



7036

L 600 mm



7037

L 1200 mm



7047

L 585 mm

7034

L 400 mm



7033

L 400 mm



7031

L 600 mm



7038

L 600 mm



7039

L 1000 mm



7026

L 600 mm



7027

L 800 mm



7040

L 400 mm



7041

L 800 mm



Lebe wie du bist – natürlich individuell:

Holz-Meisterfenster und Holz-Haustüren von UNILUX

7005

L 480 mm



7025

L 500 mm



7018

L 500 mm



7004

L 504 mm



7016

L 515 mm



7003

L 600 mm



7014

L 600 mm



7015

L 650 mm



7012

L 330 mm



7024

L 330 mm



7010

L 330 mm



7011

L 330 mm



7013

L 335 mm



7019

L 335 mm



7022

L 400 mm



7009

L 380 mm



7008
L 2000 mm



7007
L 1800 mm



7002
L 400 mm



7017
L 325 mm



7001
L 300 mm



7000
L 300 mm



7043
L 500 mm



7049
L 697 mm



7048
L 408 mm



7042
L 1600 mm



6000
Edelstahl

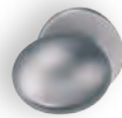

6001
Edelstahl



6002
Messing poliert



5000
Messing poliert



5004
Messing poliert



5003
Edelstahl

Lebe wie du bist – natürlich individuell:

Holz-Meisterfenster und Holz-Haustüren von UNILUX



2000

Edelstahl



2000

Messing poliert



2001

Edelstahl



2005

Edelstahl



2006

Edelstahl



2007

Edelstahl



2011

Edelstahl



2012

Edelstahl



2013

Edelstahl



2002
Edelstahl



2003
Edelstahl



2004
Edelstahl



2008
Edelstahl



2009
Edelstahl



2010
Edelstahl



2014
Edelstahl



2200
Messing poliert



2204
Messing poliert



Lebe wie du bist – natürlich individuell:

Holz-Meisterfenster und Holz-Haustüren von UNILUX



Schutz und Sicherheit

Unbeliebt bei Langfingern

Einbrecher sind unter Zeitdruck. Je mehr Hindernisse man ihnen in den Weg stellt, desto schneller kapitulieren sie. Daher macht sich UNILUX nicht nur Gedanken über Design und Komfort, sondern auch über Schutzvorrichtungen und Sperren. Und daran – das ist eine Überzeugung, die wir in unserer täglichen Arbeit beherzigen – darf man niemals sparen.

Gut zu wissen: Bereits in ihrer Grundausstattung verfügen UNILUX Haustüren über wirkungsvolle Schutzmechanismen. Darüber hinaus bieten wir Zusatzvorkehrungen, die den serienmäßig hohen Sicherheitsstandard noch verschärfen.

So leistet UNILUX einen Beitrag dazu, dass ungebetene Gäste gar nicht erst reinkommen.





Massiver Türaufbau mit durchgehender Schließbleiste

Viel hilft in Sachen Sicherheit tatsächlich viel. Je massiver eine Tür ist, desto mehr Widerstand setzt sie dem Angreifer entgegen. Unsere Modelle bieten mit Stärken von bis zu 79 Millimetern einen robusten natürlichen Schutz.

All unsere Modelle verfügen über eine durchgehende Metall-Schließbleiste im Rahmen. Dies bedeutet in der Praxis: Da die Verriegelung in der Regel fest in die Schließteile greift, müsste der potenzielle Täter die komplette Leiste aus dem Blendrahmen herausbrechen – was einen gewaltigen Mehraufwand bedeutet. Durch diese Hürde wird die Hemmschwelle für Einbrecher deutlich heraufgesetzt.



Drei- bzw. Vierpunktverriegelung und automatische Verriegelung

Schon in der Serienausstattung verfügen UNILUX Haustüren über eine wirkungsvolle Dreipunktverriegelung mit zwei selbstverriegelnden Bolzen. Diese schließen die Tür beim Zuziehen sicher an zwei Stellen – oben und unten – von selbst. Öffnen lässt sich die Tür ganz normal mittels des Türgriffs oder des Schlüssels.



Türfänger

Wirkungsvoller und eleganter als eine Türkette.

Der optional erhältliche Türfänger dient als zusätzliche Verriegelung von innen und als Sperrbügel bei leichter Öffnung der Tür. Auf diese Weise wird es unerwünschtem Besuch unmöglich gemacht, den Fuß zwischen die Tür zu bekommen.



Aushebel-Sicherung

Sämtliche UNILUX Haustür-Modelle verfügen ab Werk über zwei bandseitige Aushebel-Sicherungen. Dadurch wird das gewaltsame Eindringen durch Hebeln massiv erschwert.

Sicherheitsglas

Dank einer spezialentwickelten hochreißfesten Polykarbonatfolie bleibt das optional erhältliche Sicherheitsglas selbst dann verschlossen, wenn Glas springt – gut für Sie, schlecht für potenzielle Einbrecher. Übrigens, das durchwurfhemmende A1-Sicherheitsglas von UNILUX ist geprüft vom Staatlichen Beschussamt.



Lebe wie du bist – natürlich individuell:

Holz-Meisterfenster und Holz-Haustüren von UNILUX



Seite 22
Modell 0501



Seite 23
Modell 0502



Seite 24
Modell 0503



Seite 24
Modell 0504

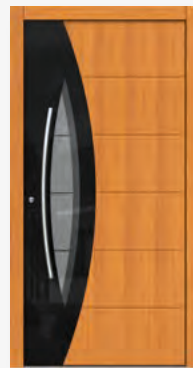

Seite 25
Modell 0404



Seite 25
Modell 0402



Seite 26
Modell 0403



Seite 28
Modell 0401



Seite 32
Modell 206



Seite 32
Modell 224



Seite 32
Modell 202

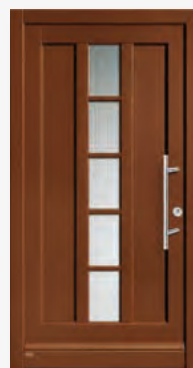

Seite 33
Modell 218



Seite 33
Modell 222



Seite 33
Modell 223



Seite 34
Modell 121



Seite 34
Modell 129



Seite 34
Modell 128



Seite 38
Modell 140



Seite 38
Modell 138



Seite 38
Modell 108



Seite 39
Modell 216



Seite 39
Modell 114



Seite 39
Modell 115



Seite 40
Modell 102



Seite 40
Modell 105



Seite 40
Modell 101



Seite 41
Modell 112



Seite 44
Modell 210



Seite 44
Modell 212



Seite 44
Modell 213



Seite 45
Modell 304



Seite 45
Modell 127



Seite 46
Modell 227



Seite 46
Modell 228



Seite 46
Modell 230



Seite 48
Modell 302



Seite 48
Modell 303



Seite 50
Modell 226



Seite 50
Modell 208



Seite 50
Modell 209



Seite 54
Modell 11



Seite 54
Modell 12



Seite 54
Modell 15



Seite 55
Modell 16



Seite 55
Modell 18



Seite 55
Modell 19



Seite 56
Modell 22



Seite 56
Modell 23

Die Sicherheit der großen Marke

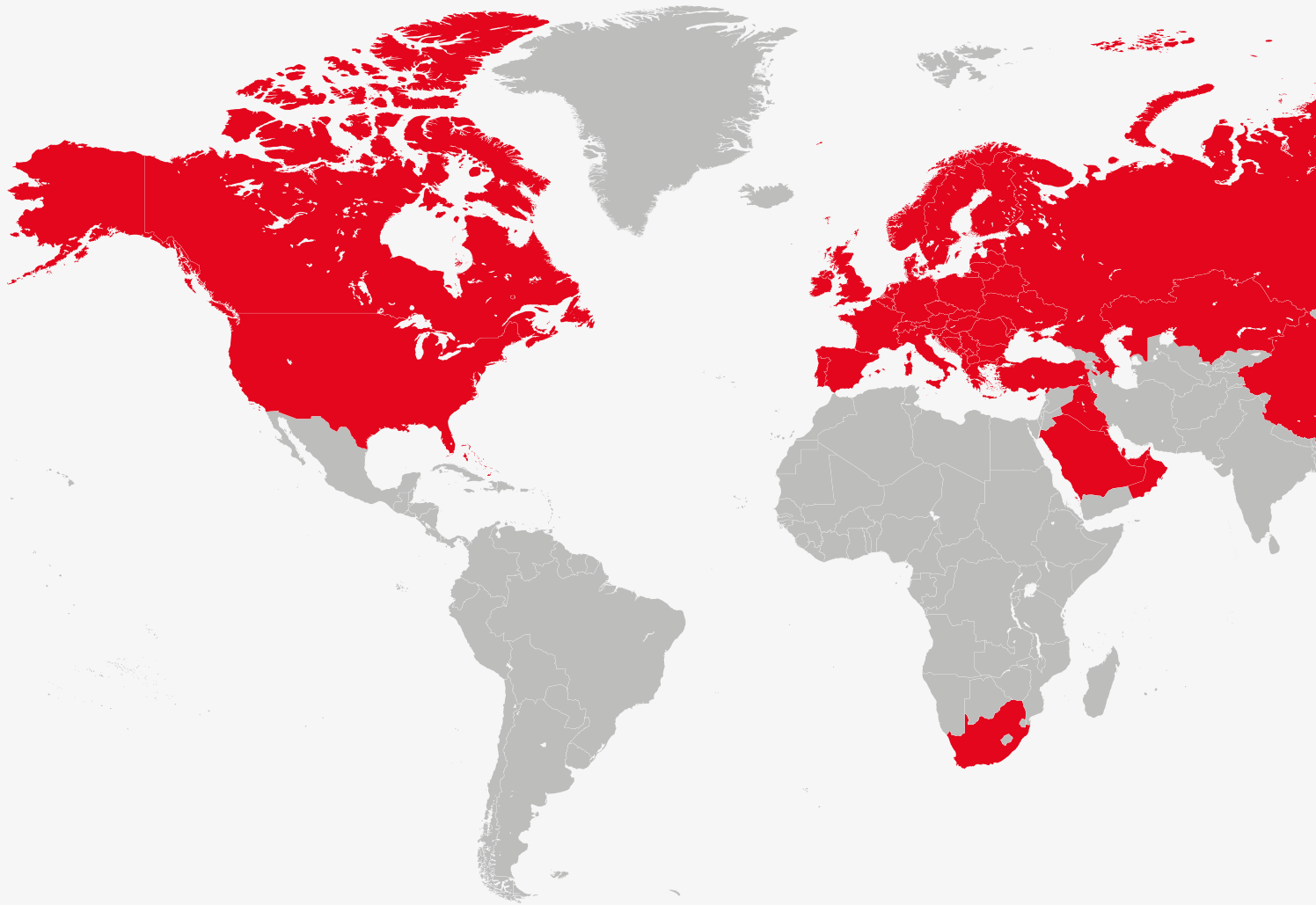

UNILUX sorgt für einen nachhaltigen Fortschritt mit Auszeichnung

- durch die richtige Wahl seiner Partner und Rohstofflieferanten sowie durch Engagement in führenden Institutionen und Verbänden:



UNILUX-Produkte erfüllen internationale Test- und Sicherheitsstandards:





Impressum

Herausgeber

UNILUX AG
54528 Salmtal / Germany
Telefon +49(0)6578/189-0
Telefax +49(0)6578/1880

E-Mail info@unilux.de
www.unilux.de



Aktiengesellschaft mit Sitz in Salmtal
Handelsregister: B 12094, Amtsgericht Wittlich
USt-IdNr.: DE 148 182 408

Vorsitzender des Aufsichtsrates: Werner Meeth
Vorstand: Alfred Meeth

Hinweise

Der Inhalt dieses Katalogs ist ohne Rechtsverbindlichkeit. Technische Änderungen im Rahmen der Weiterentwicklung oder durch Fehler im Text, Bildmaterial oder der Beschreibung behalten wir uns vor. Die Verwendung von Bild- und Textmaterial – auch auszugsweise – gestatten wir nur nach Anfrage und daraufhin ausdrücklich erteilter schriftlicher Genehmigung.

Das verwendete Bildmaterial dient zu illustrativen Zwecken. Farbabweichungen sind leider nicht vermeidbar und drucktechnisch bedingt. Die Musterabbildungen sind nicht maßstabsgetreu.

© 2013, UNILUX AG. Alle Rechte vorbehalten.



UNILUX Zentrale Salmtal

Bitte kontaktieren Sie uns:
Telefon 08 00/450 0 450

UNILUX AG
54528 Salmtal / Germany
Telefon +49 (0) 65 78/189-0
Telefax +49 (0) 65 78/18 80
E-Mail info@unilux.de

www.unilux.de



WO QUALITÄT ZU HAUSE IST.