

# RAFFSTORES & JALOUSIEN

**HELLA**

## INHALT

<b>HELLA-Innovation ECN®</b>	<b>06</b>	<b>Raffstores mit Z-Lamellen</b> AR 92 Z ECN®/AR 63 Z ECN®	<b>12</b>	<b>Übersicht</b> Einsatzmöglichkeiten und Verwendungsempfehlungen	<b>20</b>	<b>Pakethöhen/ Lamellenfarben</b>	<b>28</b>
<b>Tageslichtlenkung</b>	<b>08</b>	<b>Raffstores mit C-Lamellen</b> ARO 65 und ARB 80	<b>14</b>	<b>Einbauvarianten</b>	<b>22</b>	<b>Energie sparen</b> Nachhaltigkeit	<b>30</b>
<b>Perforierte Lamelle Wendungen</b>	<b>09</b>	<b>Außenjalousien</b> Zart und clever	<b>16</b>	<b>Führungsschienen</b> für Raffstores & Außenjalousien	<b>26</b>	<b>ONYX®</b> Das Smart Home System von HELLA	<b>32</b>
<b>Raffstores mit S-Lamellen</b> AR 92 S ECN®/AR 63 S ECN®	<b>10</b>	<b>Innenjalousien</b> Dekoratives Design	<b>18</b>	<b>Wissenswert</b> Führungsschienen, Lochstanzung und windstabile Ausführung	<b>26</b>	<b>HELLA</b>	<b>34</b>



# RAFFSTORES & JALOUSIEN

**TAGESLICHT LENKEN  
ENERGIE SPAREN  
SICHTSCHUTZ UND  
BEHAGLICHKEIT**



TAGESLICHT MACHT  
UNSER LEBEN HELL,  
ES LÄSST SICH GANZ  
NACH STIMMUNG  
LENKEN & DOSIEREN.

GENAU SO, WIE ICH ES MAG

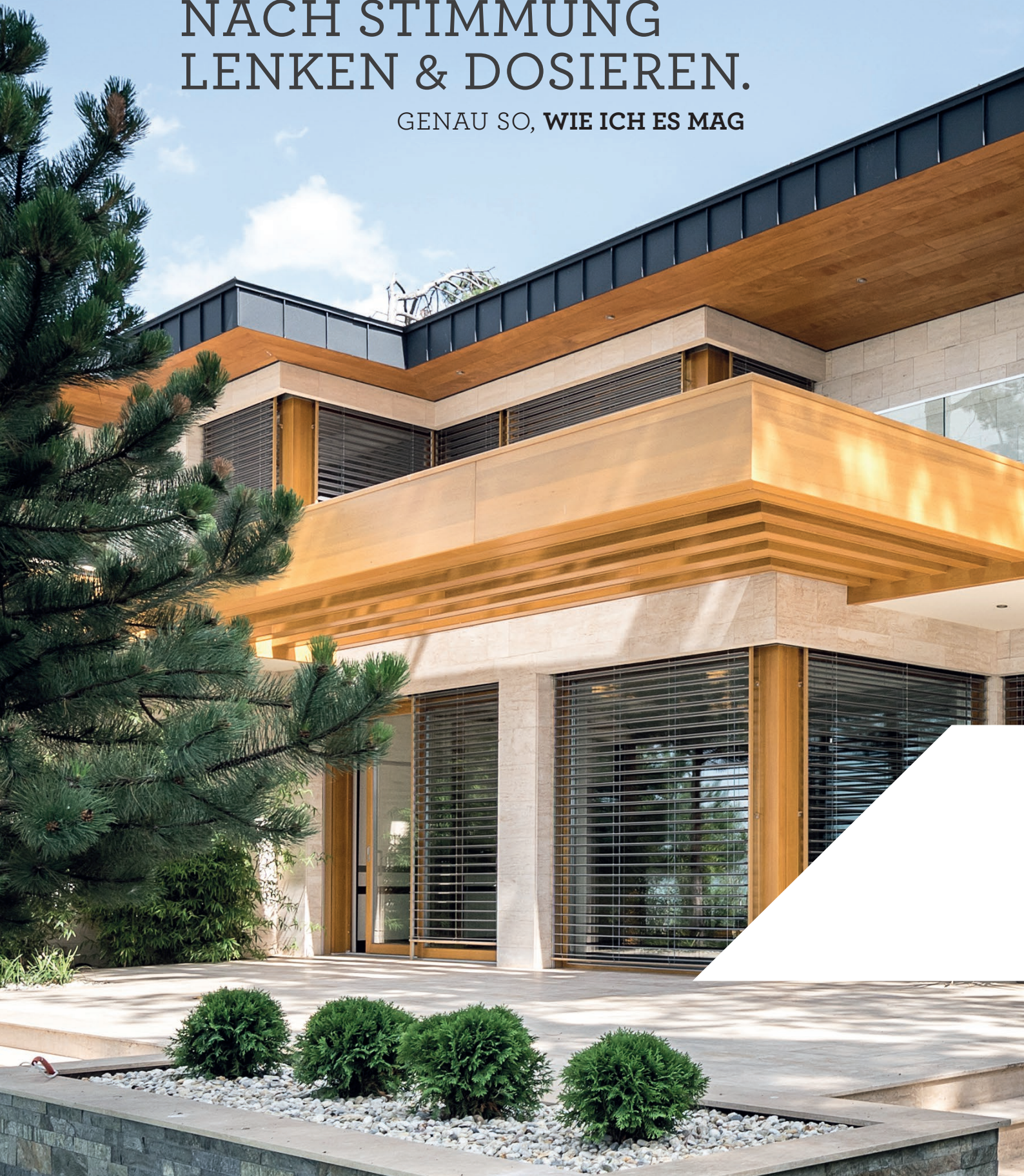





**HELLA reguliert Licht und Klima  
in jedem Raum.**

Unsere Raffstores & Jalousien lenken und dosieren das Tageslicht. Zudem wirken Sie als „Klimapuffer“ und werden somit zu einem entscheidenden Kriterium für Behaglichkeit in allen Wohn- und Arbeitsräumen.





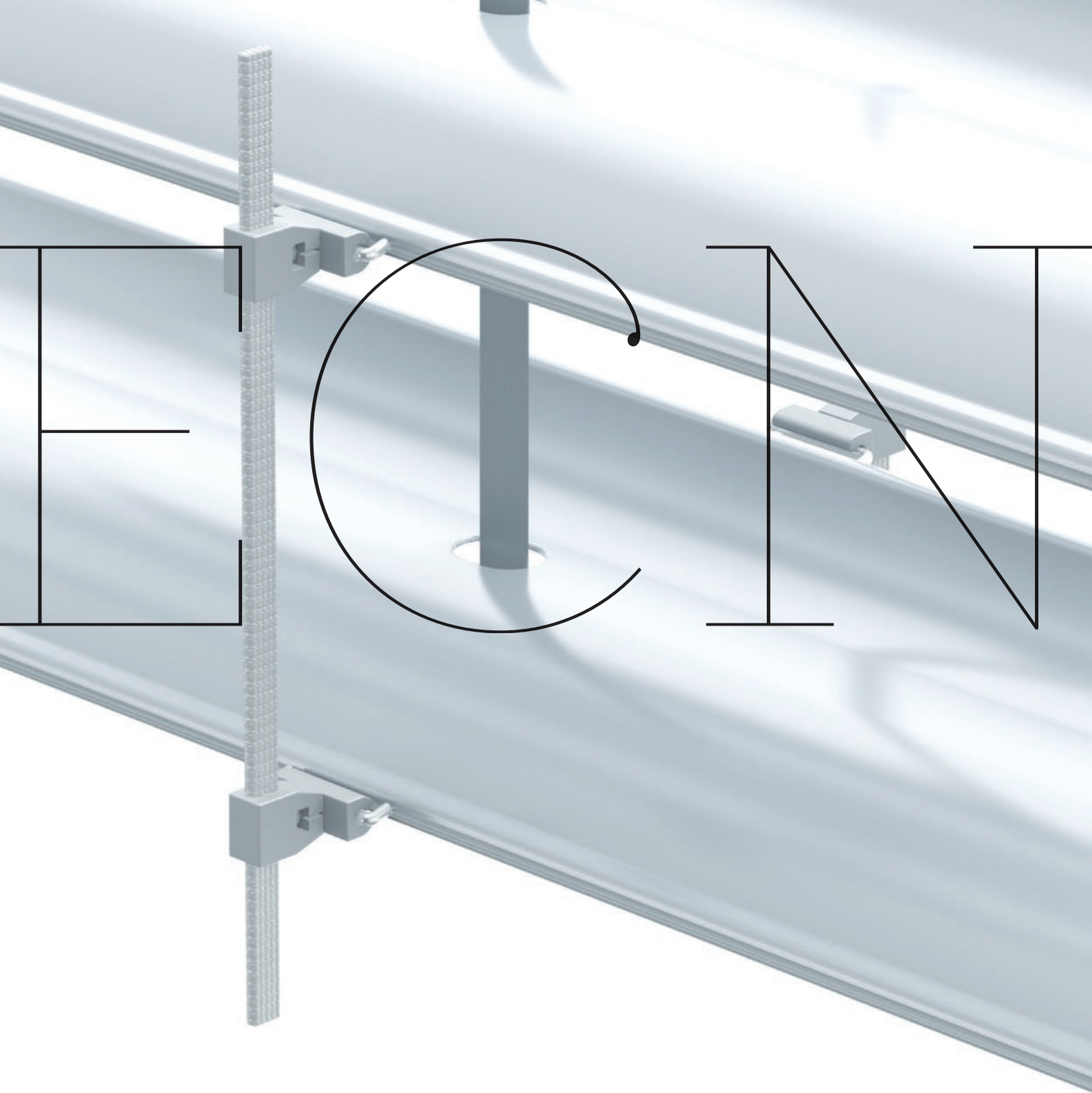

**PATENTIERT!**

## **FUNKTION UND SCHÖNHEIT DURCH INNOVATION**

Raffstores sind keine Dekoration, sondern ein elementares Werkzeug zur Lichtgestaltung und Klimaregulierung. Das bedeutet tägliche Beanspruchung und höchste Anforderungen an Exaktheit und Langlebigkeit. Mit dem ECN-System setzt HELLA neue Standards. Ein durch Kevlar verstärktes Tragband und eine hochpräzise Befestigung aus Kunststoff und Edelstahl verbinden die einzelnen Lamellen. Es ist eine geniale Kombination mit hohem Nutzen.

### **Verbesserte Werte gegenüber herkömmlichen Systemen:**

- Die Lamellen stapeln sich zu perfekten Paketen
- Die schmalen Pakete brauchen nur wenig Platz
- Die Beschattung ist enorm windstabil und langlebig





Als S- oder Z-Lamelle verfügbar



Exakte Paketierung

### **KLEINES TEIL, GROSSE WIRKUNG.**

Raffstores sind nur so gut wie ihre Verarbeitung. Alle Teile - Lamellen, Aufzugsbänder, Führungsschienen und Führungzapfen - spielen bei einem Qualitätsprodukt reibungslos zusammen. Das ECN®-System von HELLA führt die Lamellen völlig verwindungsfrei und leise. Ein Leben lang.





# TAGESLICHTLENKUNG

## AMBIENTE UND RAUMKLIMA NACH WUNSCH

Mit Raffstores & Jalousien von HELLA werden Räume nicht nur abgedunkelt, sie lenken und dosieren das Tageslicht genau nach den Wünschen des Nutzers. Einfallendes Licht kann durch die „Tageslichtlenkung“ zum Beispiel gezielt zur Decke eines Raumes gelenkt werden, ein großer Vorteil für Bildschirmarbeit. Der Raum ist hell, man sieht nach draußen, dennoch gibt es keine Blendung. Ebenfalls eine HELLA-Entwicklung ist die „Arbeitsstellung“, die auch während des Öffnens und Schließens des Raffstores Licht einfallen lässt. Beide Funktionen reduzieren den Einsatz von künstlichen Lichtquellen und schaffen Behaglichkeit. Man fühlt sich wohl und spart dabei auch noch Energiekosten.

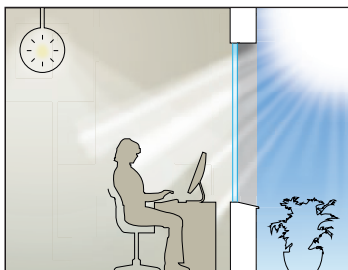

**Ohne Raffstores oder Jalousien** blendet die Sonne und man benötigt bei geschlossenem Vorhang oder Rollladen künstliches Licht, um den Raum zu erhellen.

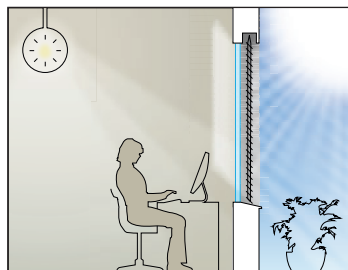

**Mit Standard-Raffstores oder Jalousien ohne Tageslichtlenkung** besteht Sicht- und Blendschutz, aber man benötigt wiederum künstliches Licht, um den Raum zu erhellen.

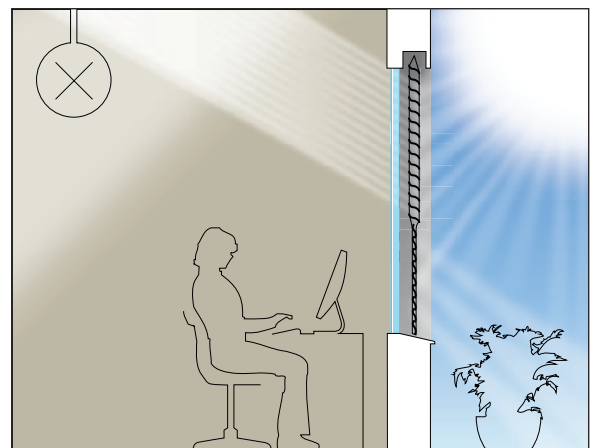

**Die HELLA-Tageslichtlenkung** bietet Sicht- und Blendschutz, außerdem wird das Tageslicht optimal genutzt, um den Raum zu erhellen. Kein künstliches Licht = Wohlfühlatmosphäre und Energie sparen in einem!



# PERFORIERTE LAMELLE

## DURCHBLICK NACH AUSSEN

Die perforierte Lamelle von HELLA erfüllt den Wunsch vieler Architekten und Designer nach einer extravaganten Optik und spannender Inszenierung des Lichts. Die Perforation ist bei fast allen Lamellen möglich, kann ganz oder nur in Segmenten eingesetzt werden und macht Räume auf raffinierte Weise dicht, ohne die Außenwelt ganz auszublenden.

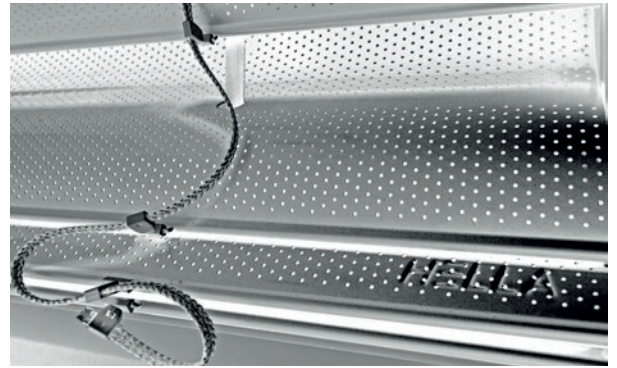

Die perforierte Lamelle ist ein Hingucker mit raffinierter Lichtwirkung.

# WENDUNGEN

## BEIDSEITIGE WENDUNG

Beim Senken ist der Behang nach außen geschlossen, beim Heben nach innen und dazwischen kann er stufenlos verstellt werden.

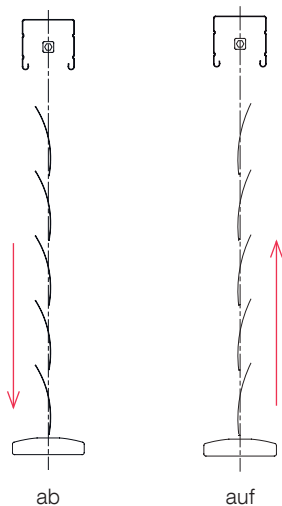

## 90° WENDUNG

Beim Senken ist der Behang nach außen geschlossen, beim Heben in waagrechter Stellung, dazwischen kann er stufenlos verstellt werden.

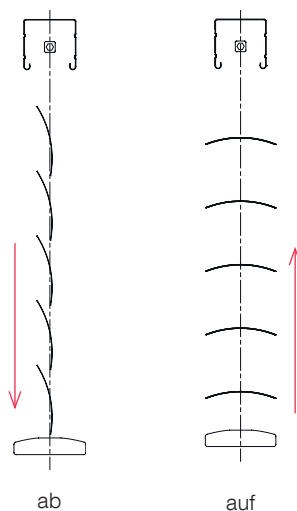

## ARBEITSSTELLUNG

Die Arbeitsstellung erlaubt ein Öffnen und Schließen der Raffstores & Jalousien ohne auf Lichteinfall verzichten zu müssen. Beim Senken ist der Behang ca. 50° nach außen geneigt, beim Heben waagrecht und dazwischen stufenlos verstellbar. Der Behang ist nach außen schließbar.

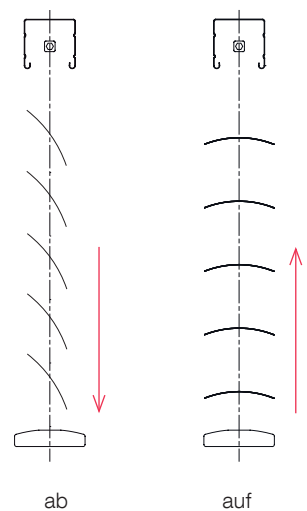





# RAFFSTORES

## MIT S-LAMELLEN

Auffallendstes Merkmal der HELLA S-Lamelle ist der sanfte Schwung, der ihr den Namen gibt. Die S-Form der Raffstorelamelle wurde von HELLA erfunden und zum Geschmacksmuster angemeldet. Die finale Entwicklung der Kontur erfolgte in Zusammenarbeit mit einem auf Licht spezialisierten Institut. Die S-Lamelle gibt es in der Standardvariante mit 92 Millimetern und sehr schmal mit einer Lamellenbreite von nur 63 Millimetern, ideal für

geringe Schachttiefen bei schmalen Wandkonstruktionen oder bei Sanierungen. Diese Raffstores sind mit dem innovativen ECN®-System ausgestattet, fast geräuschlos und sehr windstabil. Mit der HELLA-Tageslichtlenkung wird das Tageslicht gesteuert und dosiert. Es entsteht ein behagliches Ambiente mit geringem Energieverbrauch, da künstliche Beleuchtung deutlich seltener zum Einsatz kommt.

AR 92 S ECN®

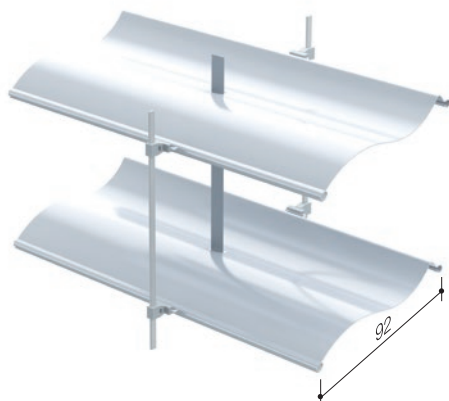

Die Original S-Lamelle von HELLA: elegant weiche Wellenkontur und perfekte Lichtlenkung nach innen.

AR 63 S ECN®

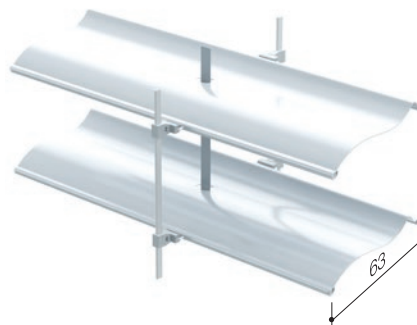

Die Original S-Lamelle mit nur 63 mm Breite – perfekt für schmale Wandaufbauten oder nachträglichen Einbau.

## DIE SCHÖNSTE FORM, DAS TAGESLICHT ZU LENKEN



### VORTEILE

**Ihre HELLA Vorteile für dieses Produkt:**

- Besonders gute Lichtlenkung
- Mit Seilabspannung oder Führungsschiene erhältlich (Windstabile Ausführung: Seil und Führungsschiene)
- Kombinierbar mit C-Lamellen
- Sehr gute Abdunkelung



Mit Seilabspannung, 45° geöffnet



Mit Führungsschiene, geschlossen



**Schließen mit Klasse**

Beide Lamellenprofile schließen geräuscharm dank des eingebauten Dichtungsprofils.

	AR 63 S ECN®	AR 92 S ECN®	AR 92 S ECN® WS
<b>Seitenführung</b>	Seil/Führungsschiene	Seil/Führungsschiene	Führungsschiene + Seil
<b>Lamellentyp</b>	randgebördelt	randgebördelt	randgebördelt
<b>min. Breite [mm]</b>	430 (Kurbel)/450 (Motor)	430 (Kurbel)/450 (Motor)	530 (Motor)
<b>max. Breite [mm] Einzelanlage</b>	5000	5000	4000
<b>max. Höhe [mm]</b>	4200	5200	4000
<b>max. Behangfläche [m²] Einzelanlage</b>	14 (Kurbel)/20 (Motor)	14 (Kurbel)/20 (Motor)	9 (Motor)
<b>max. Behangfläche [m²] Gruppenanlagen</b>	12,6 (Kurbel)/22,5 (Motor)	12,6 (Kurbel)/22,5 (Motor)	18 (Motor)





# RAFFSTORES MIT Z-LAMELLEN

Die hochwertigen HELLA-Raffstores mit Z-Lamellen bieten die perfekte Beschattung für moderne Wohn- und Bürobauten. Ihr Design begeistert Architekten und ihre Funktion sichert den Nutzern höchstes Wohlbefinden, Bedienungskomfort und immer das perfekte Tageslicht, von dunkel bis hell. Bei den Raffstores mit Z-Lamellen gibt es auch neben der Standardbreite von 92 Millimetern eine schmale Variante mit 63 Millimetern. Das innovative ECN®-System stapelt die Lamellen zu exakten Paketen. Sehr leise und enorm windstabil sind Raffstores mit Seilabspannung oder Schienenführung.

**MODERNER  
ALLESKÖNNER  
FÜR HÖCHSTEN  
KOMFORT**

AR 92 Z ECN®

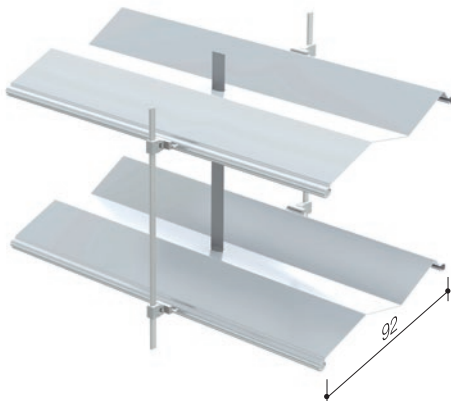

Z-Lamelle: Lichtlenkung  
mit modern-geometrischer  
Konturoptik.

AR 63 Z ECN®

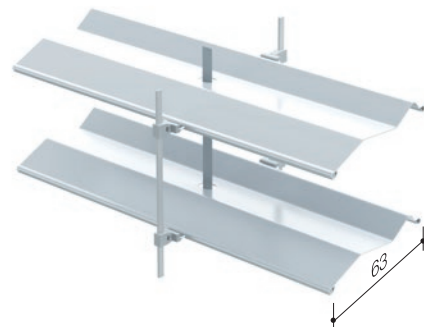

Z-Lamelle mit nur 63 mm Breite –  
perfekt für den nachträglichen Einbau  
oder für geringe Wandstärke.



Auch mit Seilführung erhältlich – zum Beispiel in Ecksituationen.



**Schließen mit Klasse**

Beide Lamellenprofile schließen geräuscharm dank des eingebauten Dichtungsprofils.

	AR 63 Z ECN®	AR 92 Z ECN®	AR 92 Z ECN® WS
<b>Seitenführung</b>	Seil/Führungsschiene	Seil/Führungsschiene	Führungsschiene + Seil
<b>Lamellentyp</b>	randgebördelt	randgebördelt	randgebördelt
<b>min. Breite [mm]</b>	430 (Kurbel)/450 (Motor)	430 (Kurbel)/450 (Motor)	530 (Motor)
<b>max. Breite [mm] Einzelanlage</b>	5000	5000	4000
<b>max. Höhe [mm]</b>	4200	5200	4000
<b>max. Behangfläche [m²] Einzelanlage</b>	14 (Kurbel)/20 (Motor)	14 (Kurbel)/20 (Motor)	9 (Motor)
<b>max. Behangfläche [m²] Gruppenanlagen</b>	12,6 (Kurbel)/22,5 (Motor)	12,6 (Kurbel)/22,5 (Motor)	18 (Motor)



# RAFFSTORES

## MIT C-LAMELLEN UND OMEGA-STANZUNG

Die Modelle ARO 65 und ARB 80 sind bewährte Klassiker. Wie alle HELLA-Raffstores werden diese aus einer hochelastischen Aluminium-Speziallegierung gefertigt und konvex-konkav geformt. Gebördelte Lochstanzungen schützen die Aufzugsbänder und machen Kunststoffclips überflüssig. Die Unterschiene ist ein strangge-

presstes Aluminiumprofil und wird durch wechselseitige Zapfen in Schienen geführt. Der gesamte Lamellenbehang wird dadurch sehr stabil und nahezu wartungsfrei. Es ist somit ein Sonnen- und Klimaschutz für Generationen. Auf Wunsch sind diese Raffstores auch mit Tageslichtlenkung erhältlich.

ARB 80

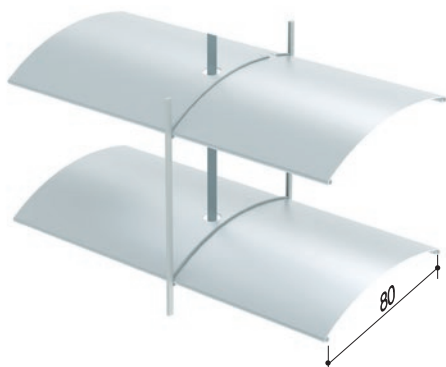

Der Raffstore ARB 80 ist randgebördelt und die Paketierung erfolgt gerade übereinander.

ARO 65

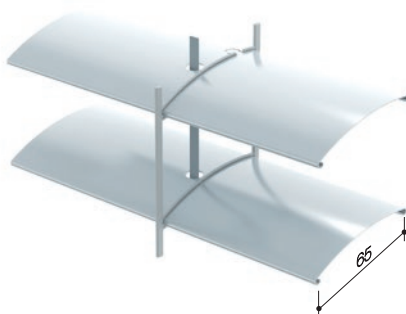

Die randgebördelte C-Lamelle der ARO 65 ist ideal für geringe Schachttiefen bei schmalen Wandkonstruktionen oder den nachträglichen Einbau.

**DER BEWÄHRTE  
KLASSIKER –  
BEINAHE  
WARTUNGSFREI**







Mit Führungsschiene, 90° geöffnet



Mit Führungsschiene, geschlossen

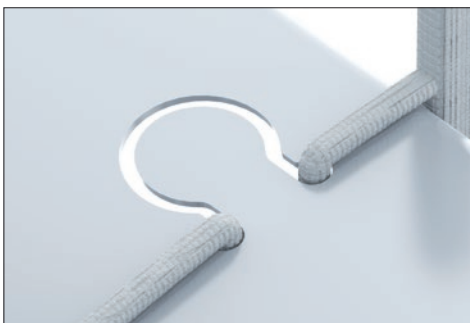

HELLA löst die herkömmliche Leiterbandfixierung mit Kunststoffösen durch eine Fixierung mit der intelligenten Omega-Station ab. Dadurch wird ein einzigartiges Produkt ohne Kunststoffösen geschaffen. Formvollendet und nahezu wartungsfrei!

	ARO 65	ARB 80	ARB 80 WS
<b>Seitenführung</b>	Seil/Führungsschiene	Seil/Führungsschiene	Führungsschiene + Seil
<b>Lamellentyp</b>	randgebördelt	randgebördelt	randgebördelt
<b>min. Breite [mm]</b>	400 (Kurbel)/430 (Motor)	400 (Kurbel)/430 (Motor)	550 (Motor)
<b>max. Breite [mm] Einzelanlage</b>	5000 (Kurbel/Motor)	5000 (Kurbel/Motor)	4000 (Motor)
<b>max. Höhe [mm]</b>	5200 (Kurbel/Motor)	5200 (Kurbel/Motor)	4000 (Motor)
<b>max. Behangfläche [m<sup>2</sup>] Einzelanlage</b>	14 (Kurbel)/20 (Motor)	14 (Kurbel)/20 (Motor)	7 (Motor)
<b>max. Behangfläche [m<sup>2</sup>] Gruppenanlagen</b>	12,6 (Kurbel)/22,5 (Motor)	12,6 (Kurbel)/22,5 (Motor)	14 (Motor)



# AUSSENJALOUSIEN

## MIT FLACHLAMELLEN



### ZARTE LINIEN DURCH ELASTISCHE LAMELLEN

Die klassische Jalousie mit Flachlamelle gibt es in Breiten von 50 bis 80 Millimetern. Dieser Sonnen- und Wetterschutz ist zart, leicht und architektonisch sehr elegant in unterschiedlichste Fassaden integrierbar. Außenjalousien sind kompakt in der Pakethöhe und bieten zusätzlich erstklassigen Schutz. Die Lamellen „federn“ bei Windbelastung immer wieder in ihre Ausgangsform zurück.

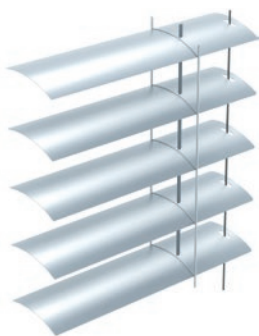

Mit Seilabspannung, 90° geöffnet



Mit Seilabspannung, 45° geöffnet



Mit Seilabspannung, geschlossen

	AF 50	AF 60/AF 80	AF 80 Plus
<b>Seitenführung</b>	Seil	Seil/Führungsschiene	Seil/Führungsschiene
<b>Lamellentyp</b>	flach	flach	flach
<b>min. Breite [mm]</b>	465 (Kurbel)/490 (Motor)	465 (Kurbel)/490 (Motor)	580 (Motor)
<b>max. Breite [mm] Einzelanlage</b>	5000 (Kurbel/Motor)	5000 (Kurbel/Motor)	5000 (Motor)
<b>max. Höhe [mm]</b>	3500 (Kurbel/Motor)	5200 (Kurbel/Motor)	6200 (Motor)
<b>max. Behangfläche [m²] Einzelanlage</b>	20 (Kurbel)/20 (Motor)	14 (Kurbel)/20 (Motor)	20 (Motor)
<b>max. Behangfläche [m²] Gruppenanlagen</b>	18,9 (Kurbel)/32,4 (Motor)	12,6 (Kurbel)/22,5(Motor)	-



AF 50

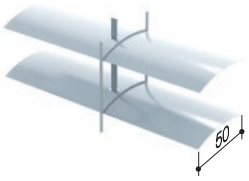

AF 60

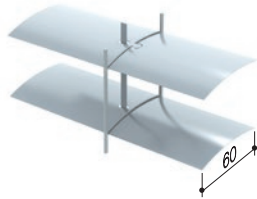

AF 80

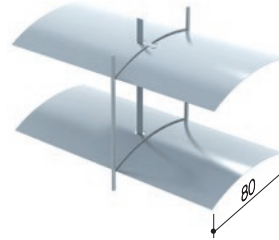

AF 80 Plus

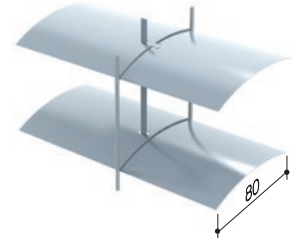

Die AF 80 Plus ermöglicht Elementhöhen bis 6200 Millimeter, wird immer mit Führungsschienen und zwei zusätzlichen Seilsicherungen ausgeliefert. Der Antrieb erfolgt über einen elektronischen Motor.





# INNENJALOUSIEN MIT FLACHLAMELLEN

Innenjalousien haben eine ganze Reihe von Vorteilen. Sie halten neugierige Blicke fern, steuern ganz individuell das Sonnenlicht und schaffen so Behaglichkeit. HELLA bietet unterschiedliche Lamellenbreiten und ein großes Farbspektrum an. Das macht die Innenjalousie zu einem reizvollen architektonischen Gestaltungselement.

**DEKORATIVES  
DESIGN –  
HARMONISCHES  
AMBIENTE**

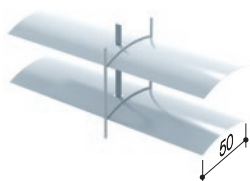

IF 50

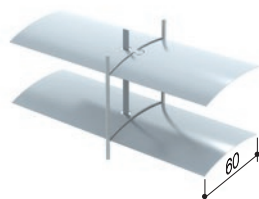

IF 60

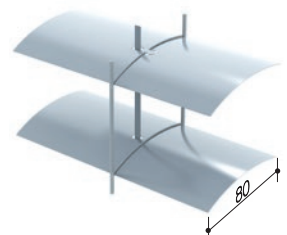

IF 80



Optimale Steuerung des Sonnenlichts schafft kühle Luft an heißen Sommertagen.



Geschlossen



45° geöffnet

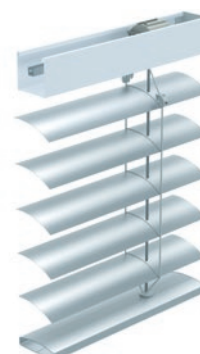

90° geöffnet

	IF 50	IF 60	IF 80
<b>Seitenführung</b>	ohne Seil	ohne Seil	ohne Seil
<b>Lamellentyp</b>	flach	flach	flach
<b>min. Breite [mm]</b>	460 (Kurbel)/430 (Motor)	460 (Kurbel)/430 (Motor)	460 (Kurbel)/430 (Motor)
<b>max. Breite [mm] Einzelanlage</b>	5000 (Kurbel/Motor)	5000 (Kurbel/Motor)	5000 (Kurbel/Motor)
<b>max. Höhe [mm]</b>	3500 (Kurbel/Motor)	5200 (Kurbel/Motor)	5200 (Kurbel/Motor)
<b>max. Behangfläche [m²] Einzelanlage</b>	20 (Kurbel/Motor)	14 (Kurbel)/20 (Motor)	14 (Kurbel)/20 (Motor)
<b>max. Behangfläche [m²] Gruppenanlagen</b>	18,9 (Kurbel)/32,4 (Motor)	12,6 (Kurbel)/22,5 (Motor)	12,6 (Kurbel)/22,5 (Motor)





# ÜBERSICHT

## EINSATZMÖGLICHKEITEN UND VERWENDUNGSEMPFEHLUNGEN

### Produkteigenschaften

	Raffstores				Windstabile Raffstores	
	ARO 65	ARB 80	AR 63 S/Z	AR 92 S/Z	ARB 80 WS	AR 92 S/Z WS
<b>Sonnenschutz</b>	+	+	++	++	+	+
<b>Sichtschutz</b>	+	+	++	++	+	+
<b>Abdunkelung</b>	(+)	(+)	++	++	(+)	(+)
<b>Windfestigkeit</b>	+	+	++	++	++	++
<b>Lichtlenkung</b>	+	+	+	+	+	+
<b>Schallschutz</b>	(+)	(+)	(+)	(+)	(+)	(+)

### Einbausysteme Montagemöglichkeiten

		Raffstores				Windstabile Raffstores	
		ARO 65	ARB 80	AR 63 S/Z	AR 92 S/Z	ARB 80 WS	AR 92 S/Z WS
<b>Blenden/U-Kanäle</b>		+	+	+	+	+	+
<b>Vorbau-systeme</b>	VA/VAP	+	+	+	+	+	+
	VN	+	+	-	-	-	-
<b>Fassadensysteme</b>	FA	+	+	+	+	+	+
	FAS	+	+	+	+	+	+
<b>Schachtmontage</b>	VFS	+	+	+	+	+	+
	VLS	+	+	+	+	+	+
	FFS	+	+	+	+	+	+
<b>HELLA Schachtsysteme</b>	TRAV®	+	+	+	+	+	-
	TRAV®Nische	+	+	+	+	+	-
	TRAV®Klima	+	+	+	+	+	-
	TRAV®frame	+	+	+	+	-	-
<b>Aufsatz-elemente</b>	TOP FOAM	-	+	+	-	-	-
	TOP DUO store	-	+	-	-	-	-

**VN** Vorbau-system nova Vorbaukasten  
**VA/VAP** Vorbau-system Aluminiumkanal mit Sichtblende/Putzträger  
**VFS** Vorbau-system Fenstermontage für Schacht

**VLS** Vorbau-system Leibungsmontage für Schacht  
**FFS** Fassadensystem Fenstermontage für Schacht



### Außenjalousien

AF 50*	AF 60	AF 80
+	+	+
+	+	+
(+)	(+)	(+)
(+)	(+)	(+)
+	+	+
(+)	(+)	(+)

#### Zeichen-Legende

- ++ besonders geeignet
- + möglich/geeignet
- (+) mit Einschränkungen
- unmöglich/ungeeignet

### Außenjalousien

AF 50*	AF 60	AF 80
+	+	+
-	+	+
-	+	+
-	+	+
-	+	+
-	+	+
-	+	+
-	+	+
+	+	+
+	+	+
+	+	+
-	+	+
-	+	+
-	-	+

### Einsatzmöglichkeiten/Verwendungsempfehlungen

Neubau	Sanierung	Integriert in WDVS	Vor WDVS-Fassaden	An Metallfassaden	In der Leibung
+	+	+	+	+	+
+	+	+	(+)	-	+
+	+	+	(+)	-	+
+	+	-	++	++	+
+	+	-	++	++	-
+	+	+	-	-	+
+	+	+	-	-	+
+	+	+	+	+	+
++	(+)	+	-	-	-
+	+	+	-	-	+
++	(+)	+	-	-	-
++	+	+	-	-	-
+	+	+	-	-	-
+	+	+	-	-	-

**FA** Fassadensystem Aluminiumkanal gekantet freitragend  
**FAS** Fassadensystem Aluminiumkanal stranggepresst freitragend  
 \* AF 50 nur mit Seilabspannung möglich

**HINWEIS:** windstabile Raffstores werden generell mit Führungsschienen und zusätzlichen Seilen ausgestattet





# EINBAUVARIANTEN

Durch die Vielfalt an Einbaumöglichkeiten von Raffstores & Außenjalousien genießen Sie maximale Gestaltungsfreiheit, egal ob bei Neubau oder nachträglichem Einbau in bestehende Schachtsysteme.

## VORBAUSYSTEME

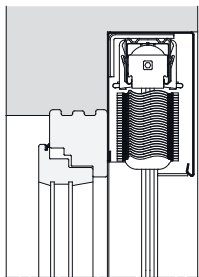

Gekanteter Kanal eckig mit Sichtblende

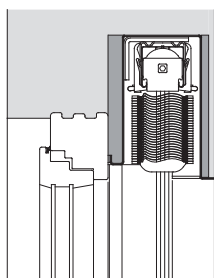

Gekanteter Kanal mit Putzträger und Dämmung innen

## FASSADENSYSTEME

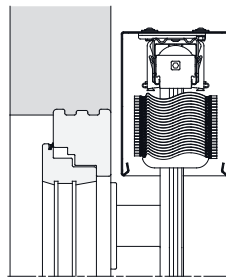

Gekanteter U-Kanal eckig

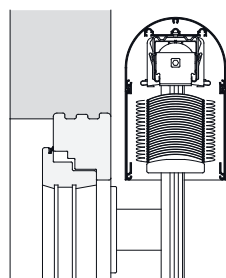

Stranggespresster Rundbogenkanal

## BLENDEN/KANÄLE

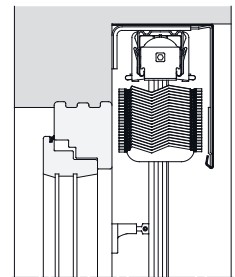

Gekantete Winkelblende in der Nische

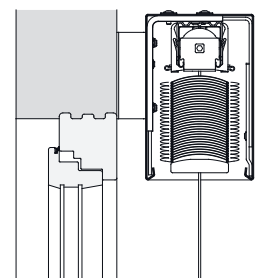

Gekanteter U-Kanal eckig mit Z-Konsolen



## SCHACHTMONTAGE

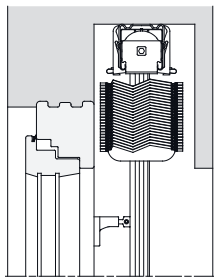

Im Schacht montiert

## AUFSATZELEMENTE

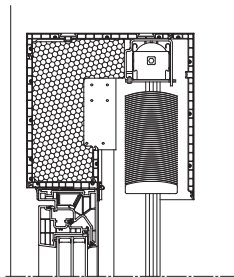

TOP DUO store

## HELLA SCHACHTSYSTEME

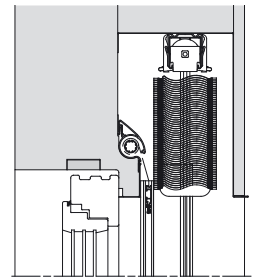

TRAV®frame

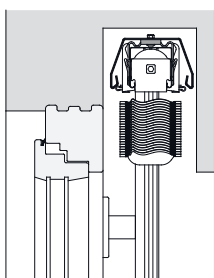

Freitragend im Schacht

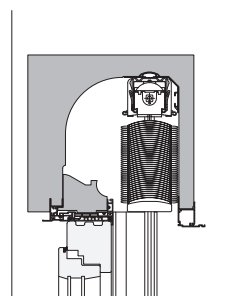

TOP FOAM

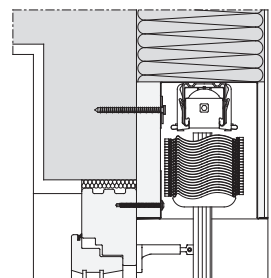

TRAV®Nische



# VORBAUSYSTEME

Bei Vorbausystemen von HELLA werden Raffstores oder Außenjalousien fertig im Kanal vormontiert. Die Endmontage am Objekt ist auf diese Weise unkompliziert und schnell möglich. Diese Einbauvariante ist für die nach-

trägliche Montage in Neu- und Altbauten und auch für die Integration in ein Wärmedämmverbundsystem geeignet. Auch das nachträgliche Einbauen in bestehende Schachtsysteme ist möglich.

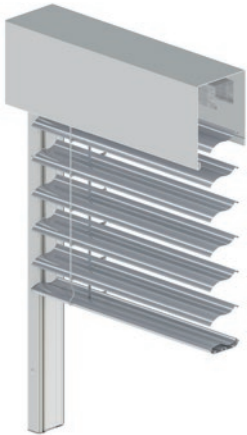

**VA/VAP**  
Vorbausystem Aluminium-Kanal mit Sichtblende oder Putzträger



**VN/VN side by side**  
Vorbausystem nova Vorbaukasten

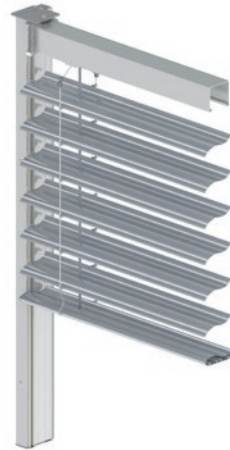

**VFS**  
Vorbausystem für Schacht (Fenstermontage)

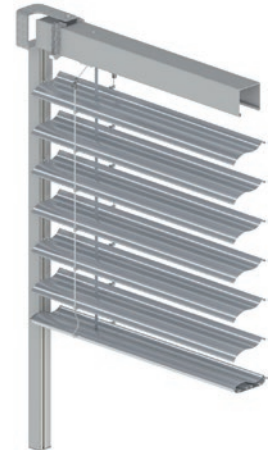

**VLS**  
Vorbausystem für Schacht (Leibungsmontage)

# FASSADENSYSTEME

HELLA Raffstores & Außenjalousien im freitragenden Fassadensystem sind markante Gestaltungselemente des modernen Fassadendesigns. Individuelle optische Vorlieben können beispielsweise durch unterschiedliche Kanalformen und -Farben realisiert werden. Bei Fassadensystemen von HELLA werden die Jalousien und Raffstores fertig im Kanal vormontiert. Für eine einfache, freitragende Montage wird der Kanal direkt auf die Führungsschienen aufgesetzt und mit wenigen Befestigungspunkten fixiert.

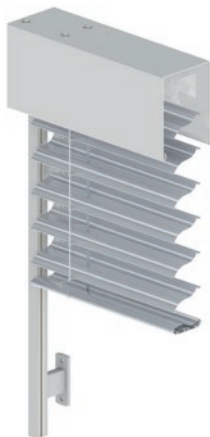

**FA**  
Fassadensystem Aluminium-Kanal gekantet freitragend

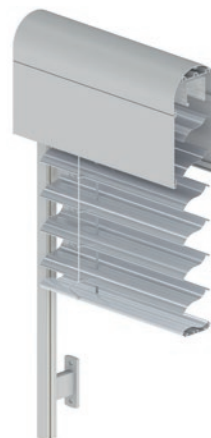

**FAS**  
Fassadensystem Aluminium-Kanal stranggepresst freitragend



**FFS**  
Fassadensystem für Schacht (Fenstermontage)

# BLENDEN/KANÄLE

Blenden und U-Kanäle schützen HELLA Raffstores & Außenjalousien und fügen sich mit unterschiedlichen Formen und Varianten in die Gestaltung der Fassade ein. Werden sie mit Putzträgern ausgerüstet, lassen sie den Sonnenschutz spurlos hinter der Fassade verschwinden. U-Kanäle schließen im Unterschied zu Blenden auch zur Wand hin ab und sind nicht nur mit einer verputzbaren Oberfläche, sondern auch mit einer Dämmung erhältlich, die Wärmebrücken vermeidet und ein Wärmedämmverbundsystem nahtlos ergänzt.

Winkelblenden  
gekantet



**Form 1**



**Form 2**



**Form 5**



**Form 6**

Blenden und Kanäle  
mit Putzträger

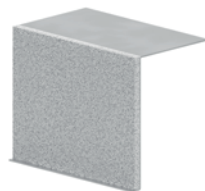

**Form 1-PT**



**Form 2-PT**

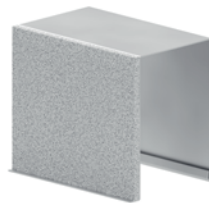

**Form 7-PT**

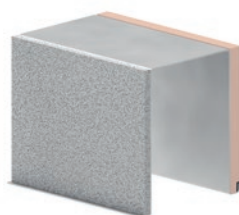

**Form 7-PT**  
Mit Dämmung

U-Kanäle  
gekantet



**Form 7**



**Form 7**  
Mit Dämmung

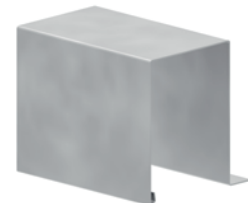

**Form 7**  
Mit Umbung nach hinten



**Form 9**



# FÜHRUNGSSCHIENEN



## Rund (auch für Kastensysteme)

Abm.  $\varnothing$  45 mm

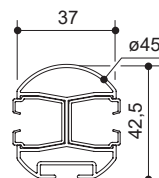
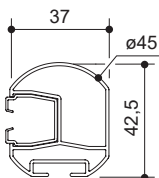

## Eckig (Standard- Führungsschiene)

Abm. 22x27 mm  
Abm. 37x27 mm

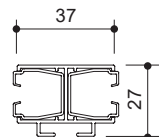
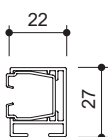

## Für Kastensysteme

Abm. 30x32 mm  
Abm. 37x32 mm

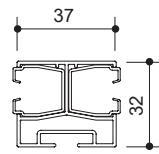
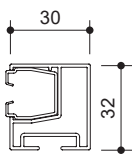

## Für Pfosten-Riegel- Fassaden

Abm. 25x50 mm  
Abm. 50x50 mm

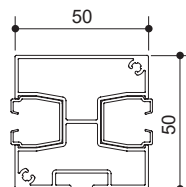
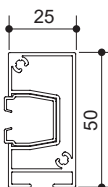

## Für seitliche Montage am Mauerwerk oder in bauseitiger Nut

Abm. 22x22 mm  
Abm. 22x22 mm mit Laschen  
Abm. 25x18 mm

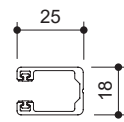
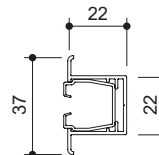
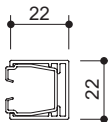

## Für Auf- oder Unterputzmontage, wahlweise ohne und mit Insektenschutz

Abm. 32x70 mm  
Abm. 32x80 mm  
Abm. 32x95 mm

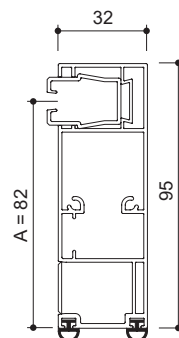
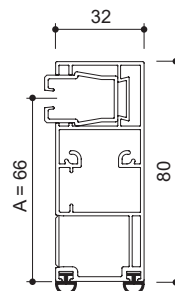
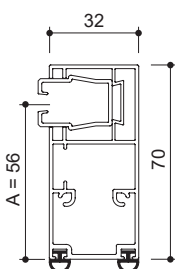

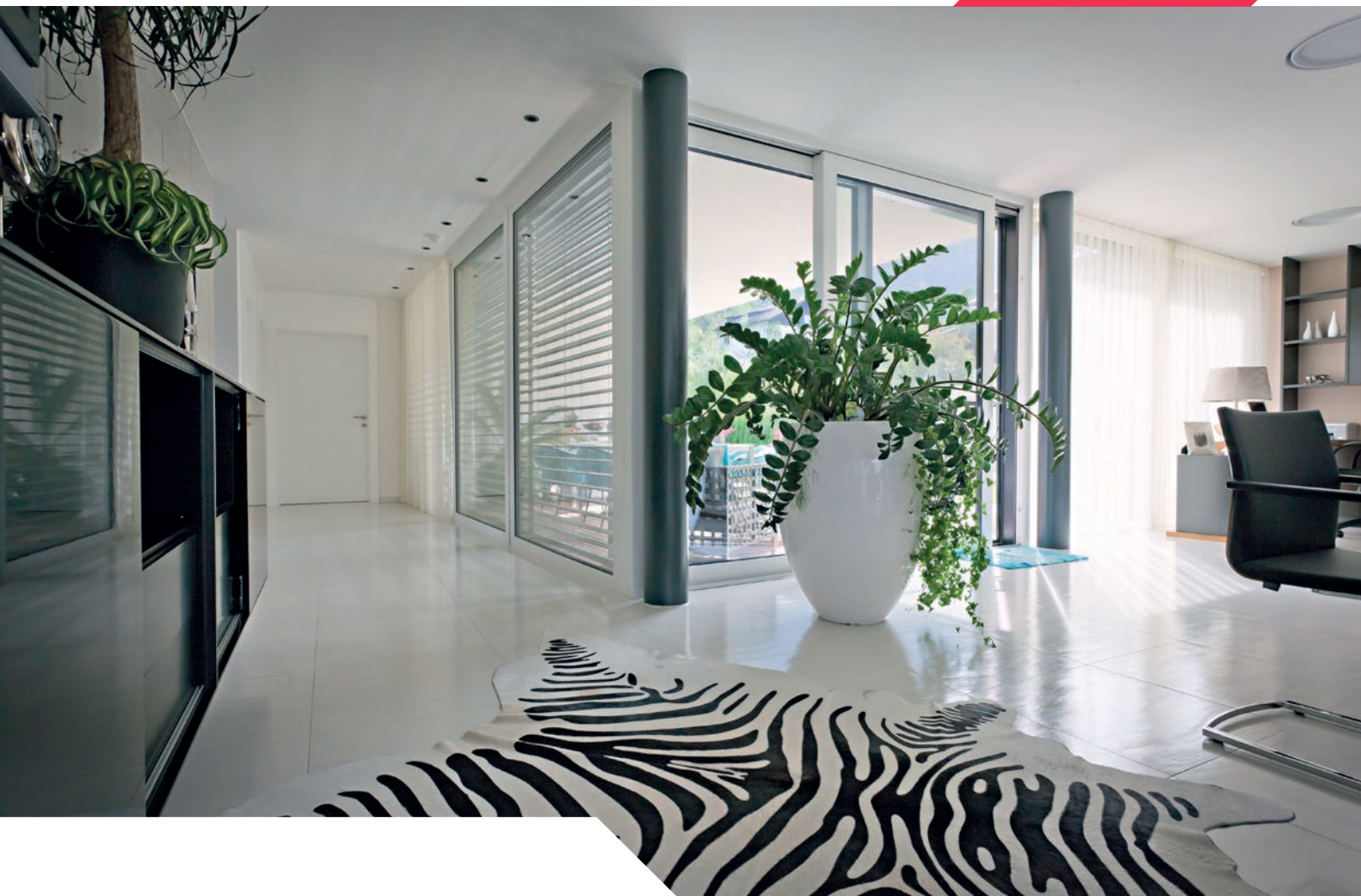

## GEBÖRDELTE LOCHSTANZUNG

Die gebördelten Lochstanzungen bei Raffstores sind bei HELLA Standard und trotzdem einzigartig auf dem Markt. Sie schützen die Aufzugsbänder, vermeiden scharfe Kanten und sorgen somit für einen höheren Schutz. Ein reibungsloser Lauf wird gewährleistet.



## WINDSTABILE AUSFÜHRUNG

Die windstabile Ausführung (nur erhältlich bei AR 92 ECN\* und bei ARB 80) ermöglicht die Nutzung bis zu 80 km/h je nach Anlagengröße entsprechend der EN 13659. Dabei werden die Lamellen zusätzlich zu den Führungsschienen von mindestens zwei polyamidummantelten Edelstahlseilen geführt. Die Spannkonsolen für die zwei äußeren Windsicherungen sind direkter Teil der Führungsschiene.

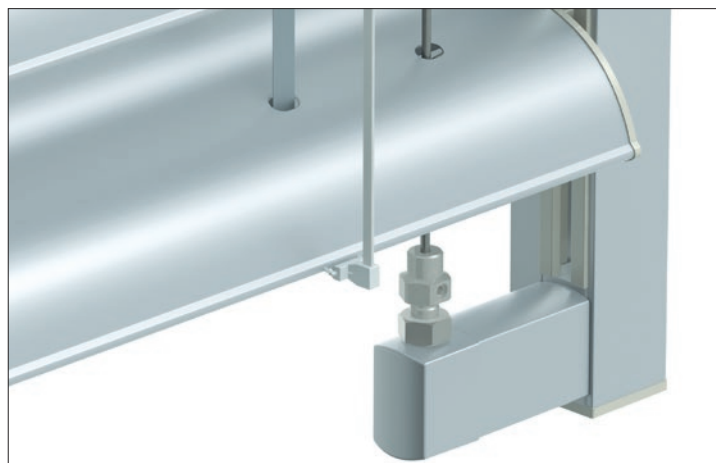



# PAKETHÖHEN

Die Maßangabe der Pakethöhe wird bei der Planung der Schacht- bzw. Blendenhöhe benötigt und bezeichnet die Höhe, die der Raffstore oder die Außenjalousie im eingefahrenen Zustand hat. Sie hängt von der Gesamthöhe, der gewählten Lamellenbreite und -form ab.

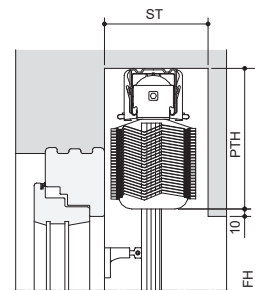

**ST** Schachttiefe  
**PTH** Pakethöhe  
**FH** Fertighöhe

## INNENJALOUSIEN IF 50/IF 60/IF 80

	Fertighöhe [mm]	1000	1500	2000	2500	3000	3500	4000	4500	5000
<b>Paket- höhe [mm]</b>	<b>IF 50</b>	125	140	155	170	180	195	-	-	-
	<b>IF 60</b>	135	155	175	195	210	230	250	270	290
	<b>IF 80</b>	120	130	145	155	165	175	190	200	210

## AUSSENJALOUSIEN AF 50/AF 60/AF 80 (Pakethöhen mit Seilführung)

	Fertighöhe [mm]	1000	1500	2000	2500	3000	3500	4000	4500	5000	Schachttiefe
<b>Paket- höhe [mm]</b>	<b>AF 50</b>	125	140	155	170	180	195	-	-	-	min. 90
	<b>AF 60</b>	135	155	175	195	210	230	250	270	290	min. 100
	<b>AF 80</b>	120	130	145	155	165	175	190	200	210	min. 120

## RAFFSTORES AR 63 ECN®/AR 92 ECN®/ARO 65/ARB 80

	Fertighöhe [mm]	1000	1500	2000	2500	3000	3500	4000	4500	5000	Schachttiefe
<b>Paket- höhe [mm]</b>	<b>AR 63 S+Z ECN®</b>	160*	195	225	260	295	330	360	-	-	min. 110
	<b>AR 92 S+Z ECN®</b>	150*	180*	205*	230	260	290	320	345	370	min. 140
	<b>ARO 65</b>	160	190	220	255	285	320	350	380	405	min. 110
	<b>ARB 80</b>	150	175	205	235	260	285	310	340	370	min. 120

\* Bei der Unterschiene mitwendend beträgt die minimale Schachthöhe/Blendenhöhe 200 mm bei der AR 63 S/Z ECN® und 230 mm bei der AR 92 S/Z ECN®.

# LAMELLENFARBEN

		AF/IF 60	AF/IF 80	ARO 65 AR 63 S/Z ECN®	ARB 80 ARB 80 WS	AR 92 S/Z ECN® AR 92 S/Z ECN® WS
	Verkehrsweiß RAL 9016	■	■	■	■	■
	Reinweiß RAL 9010		■	■	■	■
	Grauweiß RAL 9002		■	■	■	■
	Lichtgrau RAL 7035	■	■	■	■	■
	Achatgrau RAL 7038	■	■	■	■	■
	Weißaluminium RAL 9006	■	■	■	■	■
	Graualuminium RAL 9007	■	■	■	■	■
	Anthrazit eisenglimmer DB 703	■	■	■	■	■
	Anthrazitgrau RAL 7016	■	■	■	■	■
	Schwarz RAL 9005M		■		■	■
	Hellbeige Nr. 0240		■	■	■	■
	Beige Nr. 0003		■	■	■	■
	Dunkelbeige Nr. 0110		■	■	■	■
	Gelbbeige Nr. 0909					■
	Narzissengelb Nr. 1007		■	■	■	■
	Terracottarot Nr. 0120					■
	Purpurrot Nr. 0330		■	■	■	■
	Taubenblau RAL 5014					■
	Azurblau RAL 5009					■
	Ultramarinblau RAL 5002					■
	Türkisblau RAL 5018					■
	Moosgrün RAL 6005		■	■	■	■
	Sepiabraun RAL 8014		■	■	■	■
	Leichtbronze C31		■		■	
	Hellbronze C32		■		■	
	Bronze C33 (=0780)	■	■	■	■	■
	Dunkelbronze C34		■		■	
	Schwarz C35		■		■	

Drucktechnisch bedingt sind Abweichungen der dargestellten Farben zu den Originalfarben möglich. In der Herstellung sind aufgrund verschiedener Verfahren Farbdifferenzen zwischen Lamellen und pulverbeschichteten Aluminiumteilen nicht zu vermeiden. Ebenso können Farbtoleranzen nicht ausgeschlossen werden.





# NACHHILF

Das Prinzip ist nicht neu. Schon die Kastenfenster früherer Generationen nutzten Luftpolster als Klimapuffer. Moderner Sonnenschutz perfektioniert dieses Prinzip. Wie eine zusätzliche Scheibe erzeugen diese Produkte eine Klimazone, die sowohl Hitze, als auch Kälte abschirmt. Raffstores & Jalousien reduzieren somit also den Energiebedarf. Das spart Geld, schützt die Umwelt und verbessert das Raumklima. Mit Sicherheit ein gutes Gefühl.





# ENERGIE SPAREN

**Raffstores & Jalousien sind perfekte „Klimapuffer“.**

Werfen Sie Ihr Geld nicht zum Fenster hinaus!  
Sie schützen die Umwelt und fühlen sich wohl.

ALLTIG





# ONYX<sup>®</sup>

## DAS SMART HOME SYSTEM VON HELLA

Das Smart Home System ONYX.HOME wurde speziell für die Bedienung von Sonnenschutzprodukten entwickelt. Jalousien, Raffstores, Markisen sowie Rollläden werden bequem per Smartphone, Tablet oder auch vollautomatisch gesteuert.

Alle Sonnenschutzprodukte sind in der kostenlosen ONYX<sup>®</sup>-App grafisch dargestellt. Schon während der Steuerung wird sichtbar, in welcher Position sich der Sonnenschutz befindet. Alle Produkte können in der App durch Farben optisch gekennzeichnet werden. Zusätzlich ist es für eine leichtere Identifikation und Bedienung möglich, Namen für jeden einzelnen Behang zu vergeben.

Die Steuerung der Sonnenschutzprodukte kann auch über Taster oder dem Funkhandsender ONYX.CLICK erfolgen. Dies bietet Kindern oder Gästen, die keinen Zugriff auf die App haben, die Möglichkeit, den Sonnenschutz zu bedienen.

### VORTEILE

#### Ihre HELLA Vorteile für dieses Produkt:

- Einfache Konfiguration: scannen und loslegen
- Live-Rückmeldung über Position und Bewegung des Sonnenschutzprodukts
- Automatikfunktionen für jede Anlage einzeln einstellbar (Wind/Sonne/Astro/Zeit/Dämmerung)
- Auch für Sanierung einfach und kostengünstig
- Sicherheit durch transparente Zugangskontrolle
- Routing-Funktion zur bestmöglichen Datenübertragung durch zuverlässige Weiterleitung der Signale
- Sichere Verschlüsselung zwischen den Geräten und dem Smartphone/Tablet





**ONYX.CENTER**

Die Centerbox dient als Schnittstelle zwischen dem Smartphone und den einzelnen Steuergeräten und kommuniziert über eine drahtlose Funkverbindung. Sie gibt Funkbefehle bidirektional weiter, dadurch wird die genaue aktuelle Position des Sonnenschutzes über die Live-Rückmeldung in der App angezeigt.

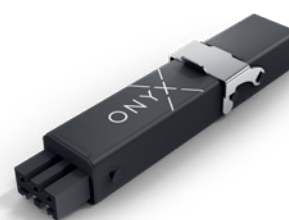

**ONYX.CONNECTOR**

Der ONYX.CONNECTOR befindet sich direkt beim Motor des Sonnenschutzes. Die Steuerung erfolgt über die App oder den Funkhandsender ONYX.CLICK.



**ONYX.NODE**

Der ONYX.NODE wird hinter dem Taster in der Wand eingebaut und an das Motorkabel angeschlossen. Dadurch kann der Sonnenschutz über den Taster, die App oder den Funkhandsender ONYX.CLICK gesteuert werden.



**ONYX.WEATHER**

Der Wettersensor ONYX.WEATHER dient zur Erfassung von äußeren Wettereinflüssen wie Windgeschwindigkeit, Sonnenintensität und Temperatur an der Fassade.



**ONYX.CLICK**

ONYX.CLICK ist der Funkhandsender für die Steuerung von Sonnenschutzprodukten. Er dient als Erweiterung für die Centerbox ONYX.CENTER, kann aber auch ganz ohne Box im Stand-Alone Betrieb genutzt werden.

**AUTOMATIKFUNKTIONEN**

ONYX.HOME verfügt über zahlreiche Automatikfunktionen, die für jedes Sonnenschutzprodukt einzeln einstellbar sind. Zeit- und Astro-Programm sind ohne weiteres Zubehör ausführbar. Wind- und sonnenbasierte Funktionen benötigen Messwerte aus einem ONYX.WEATHER Wettersensor.



Sonne



Wind

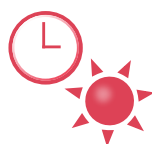

Zeit/Astro



Dämmerung

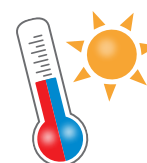

Temperatur an der Fassade





#### Das Traditionsunternehmen HELLA

ist einer der führenden europäischen Hersteller von Sonnen- und Wetterschutzsystemen und steht für funktionelle Innovationen, visionäres Design und maximalen Kundennutzen. Mit vielen patentierten Entwicklungen wird die Welt des Sonnen- und Wetterschutzes laufend verändert.

**Von der ersten Jalousie, die seit 1959 in Osttirol gefertigt wurde, bis zu Hightech-Steuerungen für das intelligente Haus der Zukunft treibt uns nur ein Wunsch: Etwas richtig Gutes zu entwickeln.** Seither überzeugt die Marke HELLA mit Innovationskraft und Produktvielfalt - alles mit absoluter Spitzenqualität und perfekter Funktion. Heute ist HELLA international ein wesentlicher Impulsgeber bei der Entwicklung nachhaltiger Systeme für Sonnen- und Wetterschutz. Ob Einfamilienhaus oder Großprojekt - wir sind immer in der Nähe unserer Kunden.

HELLA ist immer ein Original - innovativ und langlebig

HELLA hat mit bahnbrechenden Technologien neue Standards geschaffen. Unsere Produkte haben die Qualität des Originals, sie sind ausgereift, innovativ und nachhaltig, produziert in modernen, umweltfreundlichen Werken.

# PARTNERSCHAFT MIT HANDSCHLAGQUALITÄT

## Ihre HELLA Vorteile

- Perfekter Support durch viele Fachgeschäfte und ausgewählte Fachhandelspartner
- Hohe Beratungsqualität durch kompetente Verkäufer
- Bestes Preis-Leistungsverhältnis
- Service durch geschulte Techniker
- Umfangreiche Garantieleistungen
- Hohe Produktqualität durch Entwicklung und Herstellung im eigenen Haus
- Ökologisch-orientierte Qualität mit Energiespar-Maximierung
- Erfolgreich seit 1959

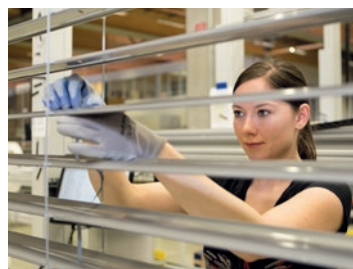



HELLA  
Raffstores & Jalousien

[www.hella.info](http://www.hella.info)

**HELLA**